

3500

74

34
-438

NEOFICIALS IZDEVUMS

Ld 34
438

LIKUMU, NOTEIKUMU UN RĪKOJUMU KOPOJUMS

POLICIJAS DARBINIEKIEM

1939

IZDEVIS IEKŠLIETU MINISTRIJAS KĀRTĪBAS POLICIJAS DEPARTAMENTS

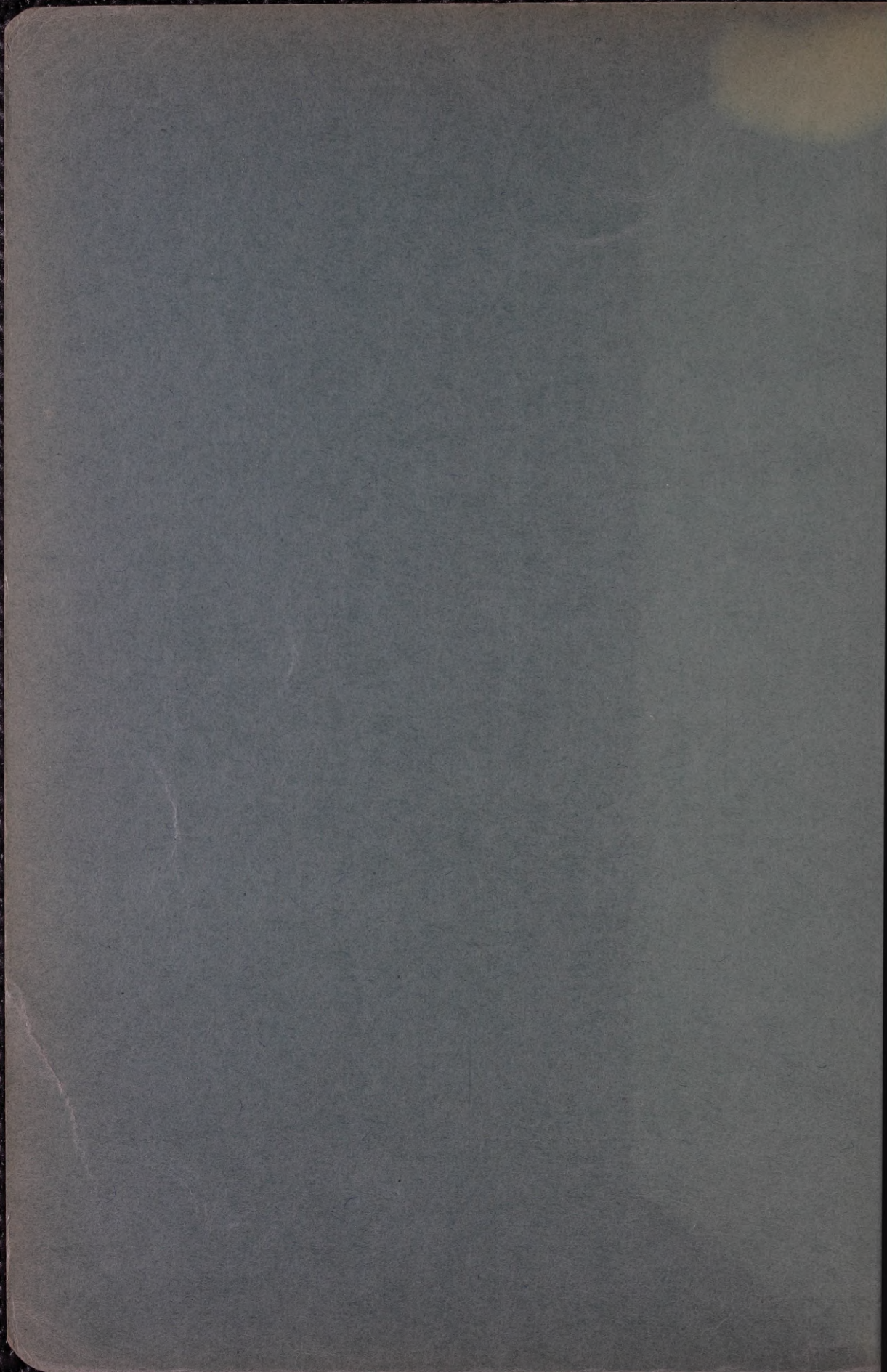

L $\frac{34}{438}$ m/f

L 74

Neoficiāls izdevums

Likumu, noteikumu un rīkojumu kopojums

policijas darbiniekiem

I daļa

1939.

Izdevis Iekšlietu ministrijas kārtības policijas departaments

0309078920 ✓

L. V. B.

№

..... 357412



=====
A.-S. «ROTA» III spiestuve
Rīgā, Elizabetes ielā 83, 65
=====

IEVADAM

Ar 1939. gada 15. jūniju Iekšlietu ministrijas iekārta pilnīgi pārkārtota un sakarā ar to nācās pārveidot arī policijas iekārta. Abi šie likumi bija ievietoti pagājušā gada Administratīvā departamenta izdotā „Likumu un noteikumu sakopojumā policijas darbiniekiem“, bet tā kā labojumus tajos ir grūti izdarīt, tad izdots šis jaunais likumu un noteikumu sakopojums, apzīmējot to kā pirmo daļu, jo nākotnē var rasties vajadzība izdot vēl citus sakopojumus. Šis grāmata neapšaubami atvieglos visiem policijas darbiniekiem iespēju pilnīgi pārskatīt tos likumus un noteikumus, kuru zināšana tiem nepieciešama.

Tādēļ šinī sakopojumā bez ministrijas un policijas iekārtas ievietoti arī „Kārtības policijas ārējā dienesta darbinieku dienesta apģērba apraksts ar zīmējumiem“ un „Instrukcija kārtības policijas ārējā dienesta darbinieku dienesta apģērba valkāšanai“, kura līdz šim vispār trūka.

Tāpat sakopojumā ievietoti „Noteikumi par kārtības un sabiedriskās drošības uzturēšanu“ Iekšlietu ministra 1938. g. 14. febr. rīkojumus Nr. K. 1—6. un K. 1—7. „Vald. Vēstn.“ 1938. g. 36. num. un „Noteikumi par reibinošu dzērienu izgatavošanas un pārdošanas ierobežošanu“. Abi šie pēdējie noteikumi tāpat neapšaubami svarīgi ir policijas darbā un viņu zināšana nepieciešama sekmīgai dienesta pienākumu izpildīšanai.

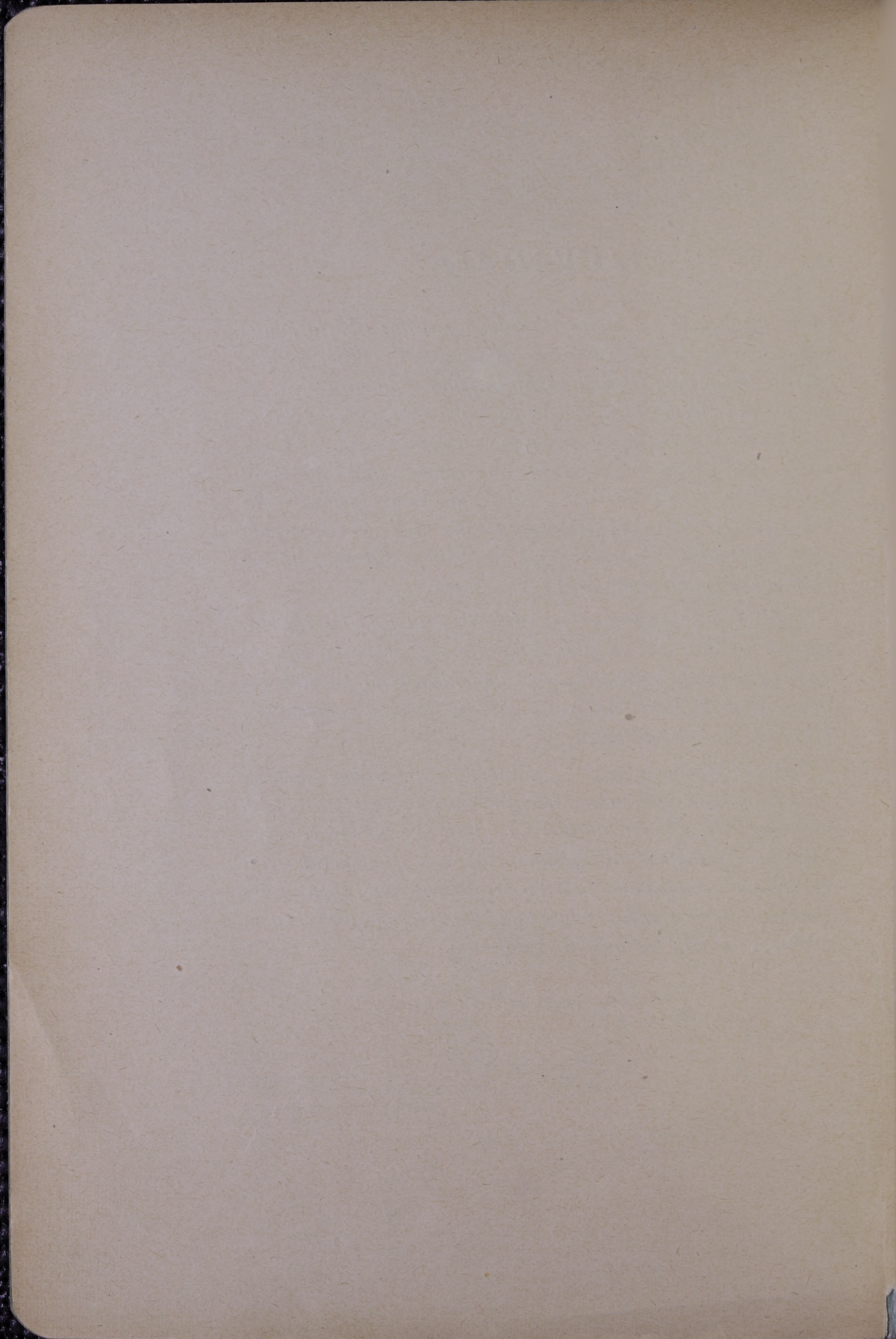

Iekšlietu ministrijas iekārta.

I. VISPĀRĪGI NOTEIKUMI.

„Vald. Vēstn. 1939. g. 122. num.“

1. Iekšlietu ministrija uztur un sargā valsts iekšējo kārtību un drošību, organizē pasīvo gaisa aizsardzību, pārzin pašvaldību, baznīcu, konfesiju un būvniecības lietas, apsargā valsts robežas un veic citus uzdevumus, ko tai uzliek atsevišķi likumi un noteikumi.

2. Vispārējās labierīcības lietās iekšlietu ministram ir tiesība izdot saistošus noteikumus, izsludinot tos vispārējai zināšanai.

3. Iekšlietu ministrijas galvenās sastāvdaļas ir: 1) Administratīvais departaments, 2) Kārtības policijas departaments, 3) Drošības policijas departaments, 4) Pašvaldības departaments, 5) Baznīcu un konfesiju departaments, 6) Būvniecības departaments un 7) Robežsargu brigade.

4. Pie ministra pastāv sekretariats, ko vada ministra sekretars. Ministra sekretariats pārzin ministra darbvedību un vispārīga rakstura lietas, kas nepiekrīt citām ministrijas sastāvdaļām, kā arī izpilda ministra sevišķus uzdevumus. Saimnieciskā ziņā sekretariats pakļauts Administratīvam departamentam.

II. ADMINISTRATĪVAIS DEPARTAMENTS.

5. Administratīvais departaments pārzin pasu, pavalstniecības un ārzemnieku lietas, kā arī ministrijas grāmatvedību, kasi un juriskonsultāciju.

6. Departamenta sastāvs ir: 1) pasu nodaļa, 2) ārzemnieku nodaļa, 3) grāmatvedības nodaļa un 4) juriskonsultācija.

7. Pasu nodaļa pārzin iekšzemes un ārzemes pasu, pavalstniecības un uzvārdu maiņas lietas.

8. Ārzemnieku nodaļa pārzin ārzemnieku ieceļošanas, uzturēšanās, izceļošanas, darba atļauju un emigrantu lietas.

9. Grāmatvedības nodaļa pārzin ministrijas grāmatvedību, budžeta un pensiju lietas, kā arī ministrijas kasi. Nodaļu vada virsgrāmatvedis.

10. Juriskonsultācija kārtot ministrijas likumu, noteikumu un instrukciju izstrādāšanu, kā arī citus juridiskus jautājumus. To vada departamenta vicedirektors.

III. KĀRTĪBAS POLICIJAS DEPARTAMENTS.

11. Kārtības policijas departaments pārzin kārtības policijas darbību un pasīvo gaisa aizsardzību.

12. Departamenta centrālās iestādes ir: 1) vispārīgā nodaļa, 2) iekšējās apsardzības nodaļa, 3) policijas inspekcija un 4) pasīvās gaisa aizsardzības pārvalde.

13. Vispārīgā nodaļa pārzin departamenta centrālo un vietējo iestāžu personāla, saimniecības un budžeta lietas, kā arī vietējo iestāžu revīzijas.

14. Iekšējās apsardzības nodaļa pārzin noziedzīgo nodarījumu apkarošanas, satiksmes un administratīvo sodu lietas, uzrauga ieroču, municijas, sprāgstvielu un reibinošu dzērienu tirdzniecību un starpniecības biroju darbību, kā arī kārtot ieroču atļauju un medību apliecību lietas.

15. Policijas inspekcija pārzin policijas apmācības lietas un pārbauda policijas darbinieku zināšanas un piemērotību, kā arī izpilda departamenta direktora sevišķus uzdevumus. Inspekciju vada policijas inspektors ar departamenta vicedirektora tiesībām.

Pie inspekcijas pastāv policijas skola, kas sagatavo darbiniekus policijas ārējam dienestam un papildina policijas darbinieku arodzināšanas.

16. Pasīvās gaisa aizsardzības pārvalde pārzin iedzīvotāju sagatavošanu pasīvai gaisa aizsardzībai un ugunsgrēku apkarošanas lietas. Pārvaldes priekšniekam ir departamenta vicedirektora tiesības.

17. Pārvaldes sastāvs ir: 1) operatīvā nodaļa, 2) tehniskā nodaļa un 3) ugunsgrēku apkarošanas nodaļa.

18. Operatīvā nodaļa pārzin gaisa aizsardzības plānus, vada rajonu darbību un organizē manevrus.

19. Tehniskā nodaļa pārzin pretķīmisko un sanitāro dienestu, gaisa aizsardzības apmācības un propagandas lietas, kā arī laboratoriskos pētījumus.

20. Ugunsgrēku apkarošanas nodaļa pārzin ugunsgrēku apkarošanas un gāzu patvertņu izbūves lietas, vada valsts un pašvaldību ugunsdzēsēju, kā arī privāto ugunsdzēsēju organizāciju darbību, un seko ugunsgrēku apkarošanas likumu un noteikumu pildīšanai.

6 Pie nodaļas pastāv ugunsgrēku apkarošanas padome.

IV. DROŠĪBAS POLICIJAS DEPARTAMENTS.

21. Drošības policijas departaments pārzin politiskās un kriminalās policijas darbību.

22. Drošības policijas departamenta centralās iestādes ir: 1) politiskās policijas pārvalde, 2) kriminalās policijas pārvalde un 3) sekretariats.

23. Politiskās policijas pārvalde pārzin un vada politiskās policijas darbību. Pārvaldes priekšnieka pienākumi uzlikti Drošības policijas departamenta direktoram.

24. Politiskās policijas pārvaldes sastāvs ir: 1) izmeklēšanas nodaļa un 2) aģentūras nodaļa.

25. Izmeklēšanas nodaļa pārzin politiskās policijas rajona izmeklēšanas darbību, administratīvā kārtā izšķiramās lietas un pārvaldes kartoteku un arhīvu.

26. Aģentūras nodaļa pārzin pretvalstiskās kustības un nelegālo organizāciju lietas.

27. Kriminalās policijas pārvalde pārzin un vada kriminalās policijas darbību. Pārvaldes priekšniekam ir departamenta vicedirektora tiesības.

28. Politiskās un kriminalās policijas pārvalžu priekšniekiem ir palīgi.

29. Sekretariats pārzin departamenta personāla, saimniecības, budžeta un vispārīga rakstura lietas.

V. PAŠVALDĪBAS DEPARTAMENTS.

30. Pašvaldības departaments pārzin pašvaldības lietas. Departamentā pastāv arī vicedirektora amats.

31. Departamenta sastāvs ir: 1) pilsētas daļa un 2) pagastu daļa.

32. Pilsētu daļa pārzin pilsētu pašvaldības lietas.

33. Pagastu daļa pārzin pagastu pašvaldības lietas.

VI. BAZNĪCU UN KONFESIJU DEPARTAMENTS.

34. Baznīcu un konfesiju departaments pārzin baznīcu un konfesiju lietas.

35. Departamenta sastāvs ir: 1) administratīvā nodaļa un 2) konfesiju nodaļa.

36. Administratīvā nodaļa pārzin civilstāvokļa aktu reģistrācijas, leģitīmācijas, adopcijas, garīdznieku pensiju un citas administratīvas lietas, kas saistītas ar departamenta darbību.

37. Konfesiju nodaļa pārzin un kārtu reliģisko dzīves un kulta jautājumus.

VII. BŪVNICĪBAS DEPARTAMENTS.

38. Būvniecības departaments pārzin būvniecības lietas, kas paredzētas sevišķos likumos un noteikumos.

39. Departamenta centralās iestādes ir: 1) valsts būvju daļa, 2) būvinspekcijas daļa un 3) sabiedrisko būvju nodaļa.

Pie departamenta pastāv tehniskā padome.

40. Valsts būvju daļa pārzin sevišķos likumos noteikto valsts iestāžu būvdarbu izpildīšanu.

41. Būvinspekcijas daļa pārzin būvuzraudzību, būvmateriālu un būvdarbu normas, pārbauda jaunus būvju veidus un konstrukcijas, kā arī pārbauda pašvaldību iestāžu rīcību būvlikumu un būvnoteikumu pildīšanā.

42. Sabiedrisko būvju nodaļa pārbauda būvju izmaksu un darbu izpildīšanu pašvaldību un sabiedriskām būvēm, ko visumā vai daļai ceļ valsts vai sabiedriskiem līdzekļiem vai aizdevumiem.

VIII. ROBEŽSARGU BRIGADE.

43. Robežsargu brigade apsargā valsts robežas un darbojas uz sevišķu likumu pamata.

IX. VIETĒJĀS IESTĀDES.

44. Kārtības policijas departamenta vietējo iestāžu vadītāji ir: 1) dzelzceļu policijas priekšnieks, 2) prefekti, 3) apriņķu priekšnieki un 4) pasivās gaisa aizsardzības rajona priekšnieki.

45. Drošības policijas departamenta vietējo iestāžu vadītāji ir politiskās un kriminālās policijas rajonu priekšnieki.

46. Pašvaldības departamenta vietējo iestāžu vadītāji ir apriņķu vecākie.

47. Būvniecības departamenta vietējo iestāžu vadītāji ir apriņķu būvinspektori.

48. Vietējo iestāžu iekārtu darbību nosaka sevišķi likumi, noteikumi un rīkojumi.

Ar šo atcelta līdzšinējā Iekšlietu ministras iekārta. (Lik. kr. 1933. g. 71.)

Šis likums stājas spēkā 1939. g. 15. jūnijā.

Rīgā, 1939. g. 31. maijā.

K. Ulmanis,

Valsts un Ministru Prezidents

Policijas iekārta.

(«Vald. Vēstn.» 1933. g. 95. num., izlab. 99. num. pārgr. 1934. g. 90. un 290., 1935. g. 116. num., 1936. g. 134. num., 1937. g. 76. num., 1938. g. 95. num. un 1939. g. 77. un 121. num.)

I. VISPĀRĒJIE NOTEIKUMI.

1. Policijas uzdevums ir rūpēties par noziedzīgu nodarījumu novēršanu, pārtraukšanu un vajāšanu, gādāt par sabiedriskās drošības, kārtības, miera un tikumības uzturēšanu, palīdzēt posta un nelaimes gadījumos, kā arī izpildīt citus ar attiecīgiem likumiem, noteikumiem un instrukcijām uzliktus pienākumus.

2. Policija sadalas kārtības, kriminalā un politiskā policijā.

Piezīme. Pie kārtības policijas pieder arī dzelzceļu policija.

3. Policija pakļauta Iekšlietu ministrijai. Kārtības policijas darbību pārzin Kārtības policijas departaments, bet kriminalās un politiskās policijas darbību — Drošības policijas departaments. Kārtības policijas departamenta direktoram ir tieši pakļauti dzelzceļu policijas priekšnieks, prefekti un apriņķu priekšnieki.

4. Katrs policijas darbinieks ir atbildīgs par savu darbību un padots savam tiešam priekšniekam. Par policijas darbinieka tiešo priekšnieku uzskatama tā amatpersona, kuras pārraudzībā viņš atrodas un kurai padots, izpildot savus dienesta pienākumus. Policijas darbinieka tiešais priekšnieks ir atbildīgs par to, lai viņam padotie ierēdņi izpildītu savus dienesta pienākumus kārtīgi un pareizi.

5. Zemākiem policijas darbiniekiem jāpilda augstāko policijas darbinieku likumīgi rīkojumi un pavēles arī tanīs gadījumos, ja pēdējie nebūtu viņu tiešie priekšnieki, paziņojot par to nekavējoties savam tiešam priekšniekam.

6. Kārtības, kriminalā un politiskā policija noziedzību apkarošanā darbojas ciešā saskaņā. Kad noziedzīga nodarījuma izdarīšanas vietā nav attiecīgas policijas darbinieku, kuriem pēc šiem noteikumiem piekrīstu uzsākt noziedzīga nodarījuma vajāšanu, tad izziņu uzsāk tās policijas darbinieks, kurš atrodas no-

tikuma vietā, paziņojot par to nekavējoties pēc piekritības attiecīgai policijas amatpersonai.

Piezīme. Policijai vajadzības gadījumā ir tiesība pieprasīt palīdzību no karaspēka, robežapsardzības, aizsargu organizācijas un ugunsdzēsējiem.

7. Iekšlietu ministram ir tiesība vajadzības gadījumos pastiprināt policijas sastāvu vienā apriņķī, prefektūrā vai rajonā, uz citu apriņķu, prefekturu vai rajona rēķina.

8. Attiecīgu pašvaldību pienākums ir gādāt par kārtības un kriminālās policijas amatpersonām vajadzīgām darba, lietisko pierādījumu un apcietināto personu novietošanas telpām, kā arī par saimniecības vajadzībām un zirgu, automobiļu un citu satiksmes līdzekļu novietošanai derīgām telpām. Bez tam kārtības un kriminālās policijas ārējā dienesta darbinieki saņem no vietējām pašvaldībām dzīvokļus. Pašvaldības rūpējas par minēto telpu apsildīšanu un apgaismošanu. Noteikumus par policijas iestādēm un darbinieku apgādājamo telpu plašumu un šo telpu apsildīšanu un apgaismošanu sastāda Kārtības un Drošības policijas departamenti saziņā ar Pašvaldības departamentu un apstiprina iekšlietu ministrs.

Piezīme. Darba, lietisko pierādījumu un aresta telpas dzelzceļu policijai, kā arī šo telpu apsildīšanu un apgaismošanu dod Satiksmes ministrija.

Dzelzceļu policijas ārējā dienesta darbinieki saņem no valsts piemaksu pie algas 25% apmērā kā kompensāciju par nesāņemamiem dzīvokļiem, apsildīšanu un apgaismošanu, ko saskaņā ar šo pantu saņem pārējie kārtības un kriminālās policijas darbinieki.

II. KĀRTĪBAS POLICIJA.

9. Kārtības policijas uzdevums ir apkarot pārkāpumus, noziegumus un smagus noziegumus, gādāt par sabiedriskās drošības, kārtības, miera un tikumības uzturēšanu un izpildīt citus ar attiecīgiem likumiem, noteikumiem un instrukcijām uzlikto pienākumus. Viņai jāapcietina bez sevišķas pavēles acīmredzami piedzērušies, garā slimie un citi, kuru atrašanās brīvībā saistīta ar briesmām viņiem pašiem vai citiem pilsoņiem.

10. Policijas darbību apriņķī pārzin apriņķa priekšnieks, kas ir atbildīgs par policijai uzlikto pienākumu izpildīšanu savā apriņķī. Apriņķa priekšnieka dzīves vieta ir apriņķa pilsēta.

Piezīme. Vienam apriņķa priekšniekam var uzdot pārzināt arī cita apriņķa policijas darbību. Šinī gadījumā apriņķa priekšnieka dzīves vietu nosaka Iekšlietu ministrija.

11. Apriņķi, policijas darbības ziņā, sadalās iecirkņos. Iecirkņa policijas darbību pārzin iecirkņa priekšnieks, kas tieši padots apriņķa priekšniekam, saņem no viņa vajadzīgos norādījumus un savu pienākumu un tiesību robežās atbild par policijas darbību iecirknī. Iecirkņu robežas, kā arī iecirkņu priekšnieku dzīves vietas nosaka Iekšlietu ministrija.

12. Apriņķu un iecirkņu priekšnieku rīcībā viņiem uzticēto pienākumu pildīšanai atrodas uzraugi, virskārtībnieki un kārtībnieki.

Piezīme. Apriņķu un iecirkņu priekšniekiem var būt palīgi. Apriņķa priekšnieka palīga pienākumus, uz apriņķa priekšnieka priekšlikumu, nosaka Kārtības policijas departamenta direktors, bet iecirkņa priekšnieka palīga pienākumus — apriņķa priekšnieks.

13. Uzraugi ar viņu rīcībā esošiem kārtībniekiem pārzin apriņķa iecirkņa robežās esošos pilsētu rajonus. Pilsētu rajonu robežas un kārtībnieku posteņus nosaka apriņķa priekšnieki.

14. Iekšlietu ministram ir tiesība uz valsts vai pašvaldības iestāžu vai privatu organizāciju vai personu lūguma pamata nodibināt atsevišķus policijas kārtībnieku posteņus un uzturēt tos no šo iestāžu vai personu līdzekļiem uz šās iekārtas pamata.

15. Iecirkņu robežās esošos pagastos policijas darbību pārziņa pagasta virskārtībnieki. Atkarībā no pagasta lieluma un citiem apstākļiem pagasta virskārtībnieka rīcībā var būt viens vai vairāki kārtībnieki, kā arī viens virskārtībnieks var pārziņāt policijas darbību vairākos pagastos.

16. Rīgā, kopā ar Rīgas Jūrmalu, Sloku un Ķemeriem, Liepājā un Daugavpilī, policijas darbību pārziņa un vada prefekti. Šo pilsētu teritorija policijas darbības ziņā sadalās iecirkņos, kuru robežas nosaka Iekšlietu ministrija. Iecirkņu policijas darbību pārzin iecirkņu priekšnieki, kas tieši padoti prefektiem.

17. Prefekti ir atbildīgi par policijai uzlikto pienākumu izpildīšanu, dodot vajadzīgos norādījumus sev padotiem iecirkņu priekšniekiem un pārtraugot pēdējo darbību. Prefekti sadala pilsētu iecirkņus rajonos un noteic kārtībnieku posteņu skaitu uz vietas.

Piezīme. Prefektiem un iecirkņu priekšniekiem var būt palīgi. Prefekta palīga pienākumus, uz prefekta priekšlikumu, nosaka Kārtības policijas departamenta direktors, bet iecirkņa priekšnieka palīga pienākumus — prefekts.

18. Uzraugi ar savā rīcībā esošiem kārtībniekiem pārziņā pilsētas iecirkņu rajonus. Rajonu robežas un kārtībnieku posteņus nosaka prefekts.

19. Pie aprīņa policijas un prefektūrām var būt apsardzības rotas, jātnieku nodaļas un citas atsevišķas policijas vienības, kurus pārzin to priekšnieki un viņu palīgi, kas padoti aprīņu priekšniekiem vai prefektiem.

Apsardzības rotas un jātnieku nodaļas pienākumi ir:

- 1) apsargāt un uzraudzīt policijas ēkas, aresta telpas un apcietinātās personas;
- 2) izpildīt nakts patruļas dienestu sabiedriskās drošības un kārtības uzturēšanai;
- 3) izpildīt dežūras policijas iestādēs, tiesu iestādēs, izrikojumos un sapulcēs;
- 4) sniegt palīdzību kriminalai un politiskai policijai krātīšanas, apcietināšanas un citos gadījumos;
- 5) papildināt trūkstošo policijas darbinieku skaitu;
- 6) pavadīt apcietinātos un
- 7) izpildīt citus atsevišķus pienākumus.

20. Kārtības policijas pienākumus dzelzceļu teritorijā izpilda dzelzceļu policija, kuras darbību pārzin dzelzceļu policijas priekšnieks. Dzelzceļu teritorija policijas darbības ziņā sadalas iecirkņos, kurus pārzin iecirkņu priekšnieki un viņu palīgi. Iecirkņu robežas un iecirkņu priekšnieku dzīves vietas nosaka Iekšlietu ministrija, saziņā ar Satiksmes ministriju. Dzelzceļu policijas iecirkņi sadalas rajonos, kurus pārzin uzraugi. Pēdējo dzīves vietu un rajonu robežas nosaka dzelzceļu policijas priekšnieks.

III. KRIMINALĀ POLICIJA.

21. Kriminalās policijas uzdevums ir apkarot un atklāt smagus noziegumus, kā arī noziedzīgus nodarījumus, kuri prasa ilgstošu novērošanu.

22. Kriminalās policijas darbību pārzin un vada Kriminalās policijas pārvaldes priekšnieks. Pārvaldes priekšnieks padots Drošības policijas departamenta direktoram. Kriminalās policijas pārvaldes priekšniekam piešķirtas likumā par Centralo kriminalpoliciju (Lik. kr. 1924. g. 71) 11., 12. un 14. pantos paredzētās tiesības.

23. Kriminalās policijas darbības ziņā valsts teritorijā sadalas rajonos, kuru robežas nosaka Iekšlietu ministrija. Rajonu darbību vada rajona priekšnieks, kas ir atbildīgs par kriminalai policijai uzlikto pienākumu izpildīšanu savā rajonā.

24. Kriminalās policijas pārvaldes priekšnieks izpilda arī kriminalās policijas pārvaldes Rīgas rajona priekšnieka pienākumus.

25. Kriminālās policijas pārvaldes priekšnieka un kriminālās policijas rajona priekšnieku rīcībā, viņiem uzticēto pienākumu pildīšanai, atrodas palīgi, inspektori, inspektoru palīgi un uzraugi.

26. Apriņķu priekšnieku un iecirkņu priekšnieku rīcībā atrodas viņiem tieši padoti kriminālās policijas uzraugi, kuri savā specialā darbības nozarē saņem norādījumus no kriminālās policijas pārvaldes priekšnieka vai attiecīga rajona priekšnieka.

IV. POLITISKĀ POLICIJA.

27. Politiskās policijas uzdevums ir atklāt un apkarot noziedzīgus nodarījumus, kas vērstas pret valsts iekārtu un drošību.

28. Politiskās policijas darbību pārzin un vada politiskās policijas pārvaldes priekšnieks.

29. Politiskās policijas pārvaldes darbības ziņā valsts teritorijā sadalas rajonos ar vairākiem apriņķiem katrā. Rajonu robežas noteic Iekšlietu ministrija. Rajonu darbību pārzin rajona priekšnieks, kas tieši padots pārvaldes priekšniekam un ir atbildīgs par politiskai policijai uzlikto pienākumu izpildīšanu savā rajonā. Rajona priekšnieka rīcībā viņam uzticēto dienesta pienākumu pildīšanai atrodas izmeklēšanas ierēdņi, vecākie uzraugi un uzraugi.

30. Politiskās policijas iestādes saņem no valsts līdzekļus telpu ierīkošanai darbam, lietisko pierādījumu un satiksmes līdzekļu novietošanai, kā arī apcietinātiem. Valsts arī rūpējas par šo telpu apgaismošanu un apsildīšanu. Politiskās policijas ārējā dienesta darbinieki saņem arī no valsts piemaksu pie algas 20% apmērā, kā kompensāciju par nesaņemamiem dzīvokļiem, kādus saskaņā ar iepriekšējo (8.) pantu saņem kārtības un kriminālās policijas darbinieki.

31. Politiskās policijas pārvaldes darbojas kā policija uz Kriminālprocesa un citu likumu un noteikumu pamata, ņemot vērā likumā par Cenaralo kriminalpoliciju (lik. kr. 1924. g. 71) 7.—19. pantā paredzētos sevišķos noteikumus.

V. POLICIJAS DARBINIEKI.

32. Policijas ārējā dienesta, kā arī kancelejas darbinieku sastāvu un kategorijas noteic štati.

Piezīme. Policijas ārējā dienesta darbinieki ir:

- 1) Iekšlietu ministra sekretariatā — ministra sekretars.
- 2) Kārtības policijā — Kārtības policijas departamenta direktors, policijas inspektors, pasivās gaisa aizsardzības pārvaldes priekšnieks, iekšējās apsardzības nodaļas vadītājs, operatīvās, tehniskās un ugunsgrēku apkarošanas nodaļu vadītāji, policijas skolas priekšnieks,

policijas instruktors, ugunsgrēku apkarošanas instruktori, dzelzceļu policijas priekšnieks, prefekti un viņu palīgi, aprinču priekšnieki un viņu palīgi, policijas apsardzības rotas priekšnieks un viņa palīgi, policijas jātnieku nodaļas priekšnieks, iecirkņu priekšnieki un viņu palīgi, uzraugi, virskārtībnieki, kārtībnieki un šoferi;

3) Drošības policijā — drošības policijas departamenta direktors;

4) Politiskā policijā — a) pārvaldē: pārvaldes priekšnieks un viņa palīgs, vecākais sevišķu uzdevumu ierēdnis, un sevišķu uzdevumu ierēdņi, izmeklēšanas un aģentūras nodaļu vadītāji, virskārtībnieki, kārtībnieki un šoferi, un b) rajonos: rajonu priekšnieki, izmeklēšanas ierēdņi, vecākie uzraugi un uzraugi, virskārtībnieki un kārtībnieki;

5) Kriminālā policijā: pārvaldes priekšnieks un viņa palīgi, rajonu priekšnieki un viņu palīgi, inspektori un viņu palīgi, uzraugi un šoferi.

33. Par policijas ārējā dienesta darbiniekiem, sākot ar uzraugiem, var pieņemt personas, kam ir vismaz vidusskolas izglītība. Par uzraugiem nevar pieņemt personas, kas vecākas par 35 gadiem, bet kārtības policijā pieņemamām personām bez tam vēl vajadzīga vismaz armijas instruktora dienesta pakāpe.

Par policijas kārtībniekiem var pieņemt personas, kas nav vecākas par 30 gadiem, ir nobeigušas pilnu pamatskolas kursu un, izpildījušas obligatorisko kara dienestu. Izņēmumi, attiecībā uz vecumu pielaižami ar iekšlietu ministra piekrišanu.

Piezīme. Virskārtībnieku var paaugstināt uzrauga amatā par sevišķiem dienesta nopelniem, neatkarīgi no noteiktā izglītības cenza.

34. Policijas ārējā dienestā pieņemamas personas, kas pēc savas veselības īpašībām, darba spējām, izglītības un praktiskas sagatavošanas visvairāk piemērotas dienestam. Šīm prasībām atbilstošus kandidātus pārbauda pēc iekšlietu ministra apstiprinātas programmas iekšlietu ministra iecelta komisija. Gada laikā minētām personām jābeidz policijas skola.

35. Darbinieku paaugstināšana dienestā notiek pēc kandidātu saraksta, ko uz atestāciju pamata gada sākumā sastāda un apstiprinā tā amatpersona, kas atestējamo darbinieku iecel amatā. Ja policijas darbiniekos nav attiecīgiem amatiem atestētu kandidātu, tad šajos amatos var pieņemt arī policijas dienestā neesošas, bet amata prasībām atbilstošas personas.

36. Iecirkņu priekšnieki un viņu palīgi var atrasties dienestā līdz 60 gadu, uzraugi līdz 57 un virskārtībnieki un kārtībnieki

līdz 55 gadu vecuma sasniegšanai. Izņēmumi pielaižami ar iekšlietu ministra piekrišanu.

37. Policijas ārējā dienesta darbinieki, kas pienācīgi neizpilda dienesta pienākumus, piedauzīgi izturas atklātībā vai vispār ar savu rīcību kaitē policijas darbinieku cieņai un godam, sodami disciplinārā kārtā ar Valsts civildienesta nolikuma un Kriminalprocesa likuma 1021. pantā paredzētiem sodiem. Sodus uzliek priekšniecība minētos likumos paredzētā kārtībā.

Ja policijas ārējā dienesta darbinieks atestēts neapmierinoši, tad viņš brīdināms, un neapmierinošai atestācijai atkārtojoties, atlaižams no dienesta.

Piezīme. Policijas ārējā dienesta darbinieku pārcelšana dienesta labā citā līdzīgā amatā, ar dzīves vietas maiņu vai bez tās, nav uzskatāmas par disciplināru sodu.

38. Policijas ārējā dienesta darbinieki nevar būt politisku partiju vai organizāciju locekļi.

Kārtības, kriminālās vai politiskās policijas ārējā dienesta darbinieki, ja viņi ir policijas tērpā un neizpilda dienesta pienākumus, nevar piedalīties politiska rakstura sapulcēs, demonstrācijās vai manifestācijās.

39. Policijas ārējā dienesta darbinieki saņem no valsts apbruņojumu un arī dienesta apģērbu, saskaņā ar Valsts civildienesta nolikuma XVI. pielikumu un budžetu.

40. Policijas darbinieku satiksmes līdzekļu uzturēšanas normas katru gadu nosaka budžeta kārtībā

VI. PAPILDU NOTEIKUMI.

41. Instrukcijas šīs iekārtas robežās izdod iekšlietu ministrs.

Ar šo atcelti policijas iekārtas noteikumi (Lik. kr. 1929. g. 220.) līdz ar vēlākiem to pārgrozījumiem un papildinājumiem (Lik. kr. 1930. g. 12. un 1932. g. 96.).

Kārtības policijas ārējā dienesta darbinieku dienesta apģērba apraksts.

(Pamats: noteikumi par dažu amata personu dienesta apģērbu
— Valsts civildienesta likuma 16. pielikuma 11. pants.)

1. CEPURE.

Policijas virsniekiem (sākot ar uzraugu) cepure pagatavojama no pelēkas vilnas auduma, aploks un iemalojumi no sarkana vilnas auduma, zoda sikсна no melnas lakādas, cepures nags no melnas, lakotas vulkanfibras ar metala apkalumu sudrabotā krāsā, tādā pašā krāsā pogas un zoda sikсна sprādzes (zīm. Nr. 55. un 57.). Pogas pēc zīm. Nr. 37. Kokarde — no sudrabota metala. Kokardes valsts ģerbonis un ozola lapu vijums ap to — zeltīta metala (zīm. Nr. 38.).

Policistiem (virskārtībniekiem, kārtībniekiem un dzelzceļu policijas II šķ. uzraugiem) — cepure tāda pat kā policijas virsniekiem, bet cepures nags no melni lakotas vulkanfibras bez metala apkaluma un kokarde pagatavojama viscaur no sudrabota metala.

2. ĶIVERE.

Policijas virsniekiem — ķivere pagatavojama no pelēkas krāsas tūbas pēc zīmējuma Nr. 58. Tās apkalumi no sudrabota metala; kokarde — kāda noteikta policijas virsniekiem. Ķiveres zoda sikсна — pēc zīmējumiem Nr. 74. un 75.

Policistiem — ķivere pagatavojama no tāda paša materiala kā policijas virsniekiem, bet pēc zīmējuma Nr. 59. un 60.; kokarde — kāda paredzēta policistiem. Zoda sikсна tāda pat kā policijas virsniekiem.

3. DARBA CEPURE, VASARAS.

Darba cepure vasarai (zīm. Nr. 67. un 68.) pagatavojama no pelēkas vilnas drēbes ar kokvilnas oderi; iemalojumi sarkanā krāsā. Šūšanai lietojami pelēki kokvilnas diegi. Cepures

iekšpusē iešujama sviedru ādiņa. Cepures priekšā piestiprinama kokarde; policijas virsniekiem — virsnieku, bet policistiem — policistu. Kokardes veidojums tāds pat kā pie cepures un ķiveres, tikai tās apmēri mazāki (zīm. Nr. 69.).

4. DARBA CEPURE, ZIEMAS.

Darba cepure ziemai pagatavojama no pelēka vilnas auduma — mēteļa drēbes (zīm. Nr. 70.—73.). Cepure oderējama ar kokvilnas vatī un audumu. Iemalojumi sarkanā krāsā. Cepures apakšējai malai piešūts atloks — ausu sildītājs, kurš zem zoda sasprādzējams ar ādas siksnīņām. Atloks paceltā stāvoklī nostiprinams ar trijām aizspiedpogām. Kokarde tāda pat kā pie vasaras darba cepures. Policijas virsniekiem un policistiem darba cepures vienādas, atšķirība tikai kokardēs.

5. POLICIJAS JĀTNIĒKU ZIEMAS CEPURE.

Policijas jātnieku ziemas cepurei (zīm. Nr. 61.—66.) ir pelēkas krāsas sukātas un apcirptas vilnas aitādas apmale. Cepures virsa ir no tumši zilās drēbes un novilkta uz vienu pusi — sāniem. Cepures virsai ir sarkanas krāsas iemalojumi. Nags pagatavojams no melni lakotas vulkanfibras. Cepures priekšpusē ir no 5 mm resnas auklas izgatavota pīne, kurai vienā galā ir divas ozola zīlītes. Cepures priekšpusē kokarde (zīm. Nr. 38.). Cepurei ir silta odere.

Policijas jātnieku ziemas cepures kā policijas virsniekiem, tā policistiem ir vienādi pagatavojamas, bet ar šādām atšķirībām:

Policijas virsniekiem — cepures nags apkalts ar sudraba krāsas metala apkalumu. Pīne un zīlītes tēraudpelēkā krāsā cepures priekšpusē un policijas virsnieku kokarde.

Policistiem — pīne un zīlītes pelēkā krāsā, nags bez apkaluma un policistu kokarde.

6. SVĀRKI.

Svārki (zīm. Nr. 86.—88.) pagatavojami no pelēka vilnas auduma — plānāka vai biezāka, atkarībā no sezonas. Odere no kokvilnas auduma. Priekšā tie sapogājami ar 8 pogām. Pogas pēc zīm. Nr. 35. Piedurkņu galos aprocess ar iemalojumiem (zīm. Nr. 92.) un divām pogām. Pogas pēc zīm. Nr. 36. Svārku muguras pusē šķeltne, kura sniedzas līdz jostas vietai. Apkacle stāva un divkārša, priekšā sakabinama ar 3 kāšiem. Apkacle ir ar iemalojumiem un tai priekšpusē uzšūtas zīmotnes. Svārkiem divas ārējas, ielaistas, krūšu kabatas un divas ielaistas sānu kabatas ar piepogājamiem vāciņiem. Pogas pēc zīm. Nr. 36. Ārējo krūšu kabatu vāciņi ar iemalojumiem. Svārku kreisā

pusē viena iekškabata. Svārku garumam jābūt vienādā garumā ar piedurkņu galiem. Sānu kabatas ir slīpas. Svārku šūšanai lietojami pelēki kokvilnas diegi.

Policijas dienesta apģērbam visi iemalojumi ir sarkanā krāsā un 2 mm plati. Policijas virsnieku un policistu svārki ir viēnādi, atšķirība tikai zīmotnēs. Svārki pagatavojami pēc mēra.

Policijas jātnieki nesā citāda parauga svārkus (sk. 15. nodaļumā).

Uz visiem policijas dienesta apģērba uzplečiem uzliekami policijas iestāžu inīcīaļi, — burti un skaitļi.

Iekšlietu ministra sekretars pie dienesta apģērba nēsā tēraudpelēkas krāsas akselbantes.

7. ZĪMOTNES.

Zīmotnes policijas virsniekiem un policistiem pagatavojamas no sarkanas krāsas gluda vilnas auduma. Visi izšuvumi uz zīmotnēm izdarami ar tēraudpelēkiem kantilē diegiem, bet metala amata apzīmējumi pagatavojami no sudrabbalta metalā. Zīmotnes un amata apzīmējumi pagatavojami veidos, kādi norādīti zīmējumos Nr 1.—17.

8. AMATA APZĪMĒJUMI.

Kārtības policijas departamenta direktoram — uz zīmotnes izšūtas ar tēraudpelēkiem kantilē diegiem trīs ozola lapas ar divām zilītēm (zīm. Nr. 16.).

a. Pārējie policijas virsnieki.

Gar zīmotnes priekšējo un apakšējo malu stilizēts ozola lapu vijums ar zilītēm (zīm. Nr. 8.).

Policijas inspektoram, Pasivās gaisa aizsardzības pārvaldes priekšniekam un Rīgas prefektam — trīs 4-stūrainas zvaigznes no sudrabbalta metala vai izšūtas ar tēraudpelēkiem kantilē diegiem (zīm. Nr. 15.).

Iekšējās apsardzības nodaļas vadītājam, Pasivās gaisa aizsardzības pārvaldes nodaļu vadītājiem, Liepājas un Daugavpils prefektiem, Dzelzceļu policijas priekšniekam, aprīņu priekšniekiem, Rīgas prefekta palīgiem un policijas skolas priekšniekam — divas 4-stūrainas zvaigznes (zīm. Nr. 14.).

Iekšlietu ministra sekretaram, policijas instruktoram, iecirkņu priekšniekiem, aprīņu priekšnieku palīgiem, apsardzības rotas priekšniekiem un policijas jātnieku nodaļas priekšniekiem — viena 4-stūrainā zvaigzne (zīm. Nr. 13.).

18 Zvaigznes lielums un veids augšminētām amata personām kā norādīts zīmējumā Nr. 17.

Iecirkņa priekšnieka palīgiem un apsardzības rotas priekšnieka palīgiem un Pasivās gaisa aizsardzības pārvaldes ugunsdzēsības instruktoriem — trīs 5-starainas zvaigznītes (zīm. Nr. 11.).

Kriminaluzraugiem — divas 5-starainas zvaigznītes (zīm. Nr. 10.).

Uzraugiem — viena 5-staraina zvaigznīte (zīm. Nr. 9.).

5-starainās zvaigznītes amata apzīmēšanai izgatavojamas pēc zīmējuma Nr. 12. no sudrabbalta metala vai izšujamas no tēraudpelēkiem kantilē diegiem (zīm. Nr. 7.).

I šķ. virskārtībniekiem pagastos un dzelzceļu policijas II šķ. uzraugiem — divi leņķi, ozola lapu sakopojums un viena 5-staraina zvaigznīte (zīm. Nr. 4.).

Virskārtībniekiem pilsētās un II šķ. virskārtībniekiem pagastos — viens leņķis, ozola lapu sakopojums un viena 5-staraina zvaigznīte (zīm. Nr. 3.).

I šķ. kārtībniekiem pilsētās un pagastos — viens leņķis un ozola lapu sakopojums (zīm. Nr. 2.).

II šķ. kārtībniekiem pilsētās un pagastos — ozola lapu sakopojums (zīm. Nr. 1.).

Visas policistu amata apzīmēšanas zīmes — ozola lapu sakopojums (zīm. Nr. 5.), leņķis (zīm. Nr. 6.) un 5-starainā zvaigznīte (zīm. Nr. 7.) pagatavojamas no sudrabbalta metala vai izšujamas no tēraudpelēkiem kantilē diegiem.

9. UZPLEČI.

Uzpleči pagatavojami no tāda pat auduma kā svārki vai mētelis, garumā pēc mēra, bet platumā:

- a) svārkiem: augšdaļā — 4 cm; apakšējā daļā — 5 cm ar iemalojumiem sarkanā krāsā (zīm. Nr. 18.).
- b) mētelim: augšējā daļā — 4,5 cm, bet apakšējā daļā — 6 cm, ar iemalojumiem sarkanā krāsā (zīm. Nr. 19.).
- c) kažokam — uzpleči tādi paši kā mētelim.
- d) vasaras mētelim — samēri tādi paši kā svārku uzpleciem; divkārtīgs, bez iemalojumiem, izverams cauri mēteļa cilpai, bet abi brīvie gali uzpogājami uz pogas (zīm. Nr. 20. un 21.).
- e) brezenta mētelim — samēri tādi paši kā svārku uzpleciem, vienkārtīgs, bez iemalojumiem (zīm. Nr. 22.).

10. POLICIJAS IESTĀDES-DIENESTA VIETAS APZĪMĒJUMI.

Policijas iestāžu-dienesta vietas apzīmēšanai kārtības policijas ārējā dienesta darbiniekiem lieto burtus un skaitļus (zīm. Nr. 23.—30.), kurus novieto uz uzpleciem. Burti un skaitļi pa-

gatavojami no sudrabbalta metala ar rievotām virsmām. Burtus un skaitļus uz uzpleciem var arī izšūt ar tēraudpelēkiem kantilē diegiem.

Burtus novieto uzpleču apakšējā malā 15 mm no pleca vīles, bet skaitļu apakšējā mala atrodas 4 mm virs burtu augšējās malas (zīm. Nr. 31.—34.).

Apzīmējumi sadalās šādi:

- Iekšlietu ministrija — IM.
- Dzelzceļu policija — DzP.
- Rīgas prefektūra — RP.
- Liepājas prefektūra — LP.
- Daugavpils prefektūra — DP.
- Apriņķa policija — AP.
- Pasivā gaisa aizsardzības pārvalde — PGA

Apriņķi savā starpā atšķiras ar arābu cipariem virs burtiem alfabētiskā kārtībā (zīm. Nr. 29.).

- Abrenes apriņķis — 1.
- Bauskas apriņķis — 2.
- Cēsu apriņķis — 3.
- Daugavpils apriņķis — 4.
- Ilūkstes apriņķis — 5.
- Jēkabpils apriņķis — 6.
- Jelgavas apriņķis — 7.
- Kuldīgas apriņķis — 8.
- Liepājas-Aizputes apriņķis — 9.
- Ludzas apriņķis — 10.
- Madonas apriņķis 11.
- Rēzeknes apriņķis — 12.
- Rīgas apriņķis — 13.
- Tukuma-Talsu apriņķis — 14.
- Valkas apriņķis — 15.
- Valmieras apriņķis — 16.
- Ventspils apriņķis — 17.

Ar romiešu cipariem apzīmē prefekturu iecirkņus pēc kārtas (zīm. Nr. 30.). Apsardzības rota un policijas jātnieku nodaļa apzīmējama tikai ar savas prefektūras burtiem.

11. POGAS.

Pogas pagatavojamas no sudrabbalta metala pēc zīmējumiem Nr. 35., 36. un 37., trijos lielumos. Pogū virspuse ir apaļīgi izliekta uz āru. Virspusē pogām ir uz āru izspiests mazais valsts ģerbonis.

Mazajam valsts ģerbonim apkārt ir uz āru izspiests riņķis, kura ārējā mala ir 1,5 mm uz iekšu no pogas ārējās malas. Lielo pogu (zīm. Nr. 35.) ārējais caurmērs ir 22 mm; vidējo pogu (zīm. Nr. 36.) — 17 mm un mazo pogu (zīm. Nr. 37.) — 15 mm. Pogū piešūšanai apakšpusē tām ir kājiņa (cilpa).

12. AUDUMA VIDUSJOSTA.

Vidusjosta pagatavojama no tēraudpelēka metaldiegu auduma ar tumši pelēkām strīpām, 4,5 cm plata, pēc zīmējumiem — policijas virsniekiem zīm. Nr. 41. un policistiem — zīm. Nr. 40.

Jostas sprādze pagatavojama pēc zīmējuma Nr. 39., policijas virsniekiem — sudrabota ar zeltītu ģerboni, bet policistiem — sudrabota.

13. IEROČU JOSTA.

Ieroču josta pagatavojama no melnas ādas pēc zīmējuma Nr. 48. Tā sastāv no pašas jostas un tai piepogājamas plecu siksnas. Ieroču jostas piegriezuma virsējās malās iedzenamas rievās, piegriezuma ārmalas nokrāsojamas tumšā krāsā. Apkalumi un sprādzes pagatavojamas no spoži niķelēta misiņa. Ieroču jostas šūšanai lietojami vaskoti pelēki linu diegi. Ieroču josta izgatavojama pēc mēra un tās plātums ir 52,1 mm, bet biezums $3,2 \pm 0,2$ mm. Ieroču jostai pie cilpām C un D pievienojamas zobena turētājas siksnas melnā krāsā ar tādas pat krāsas metaldaļām, kā tas ir ieroču jostai. Ieroču josta policijas virsniekiem un policistiem vienāda.

14. PISTOLES MAKSTS.

Pistoles maksts pagatavojama no melnas ādas pēc zīmējumiem Nr. 49. un 50. Maksta šūšanai lietojami pelēki vaskoti linu diegi. Metala poga no spoži niķelēta misiņa. Maksts pagatavojama pēc mēra. Augšējā malā makstam piešūta melnas ādas lēka uzvēršanai uz ieroču jostas.

15. POLICIJAS JĀTNIEKU SVĀRKI.

Policijas jātnieku svārki pagatavojami no pelēka vilnas auduma pēc zīmējumiem Nr. 93., 94. un 95. Svārku odere no kokvilnas auduma. Svārki priekšā sapogājami ar 8 pogām. Pogas pēc zīmējuma Nr. 36. Piedurkņu galos pa divi pogām pēc zīm. Nr. 36. un slīps iemalojums pēc zīmējuma Nr. 92. Svārku mugura pagatavojama ar šķeltni, kura sniedzas līdz jostas vietai. Svārkiem katrā pusē ir slīpa ielaista sānu kabata. Sānu kabatu vāciņi piepogājami ar pogu. Visi iemalojumi sarkanā krāsā. Pārējais tāpat kā policistiem-kājniekiem.

16. ETIŠKETES POLICIJAS JĀTNIEKIEM.

Etišketes (zīm. Nr. 42.—46.) pagatavojamas no pelēkas krāsas pītas, 7 mm resnas, auklas. Aukla salikta divkārtīgi — cilpveidīgi. Auklas brīvie gali viens īsāks, bet otrs garāks. Auklas brīvos galos katram galam piešūtas cilpas. 7,5 cm no

garākā brīvā gala piešūta cilpa; cilpas piešūšanas vietā abas auklas blakus sašūtas kopā. Uz auklām uzvērtas divas pītas uznavas (zīm. Nr. 42. — A un B).

Uznavas (A un B) ir pārbīdamas pēc vajadzības. Divkārsī saliktas auklas cilpveidīgā galā piešūti divi pušķi (zīm. Nr. 45.). Turpat piešūta arī viena cilpa. Cilpas domātas etišķetes piepogāšanai pie apģērba pogām. Pušķī 48 bārkstis un pušķi piestiprināti pie galvenās auklas ar divām aukliņām (zīm. Nr. 46.). Etišķeti nēsā jātnieku nodaļas policisti un policijas virsnieki saskaņā ar noteikumiem pēc veida, kāds parādīts zīmējumā Nr. 47.

17. PATRONU SOMA POLICIJAS JĀTNIĒKU VIRSNIEKIEM.

Patronu soma policijas jātnieku virsniekiem pagatavojama pēc zīmējumiem Nr. 52., 53. un 54. Patronu soma sastāv no tēraudpelēkas ar tumši pelēkām strīpām patronsomas jostas ar sudrabetiem apkalumiem — metala (zīm. Nr. 51.), un melnas ādas patronsomiņas ar sudrabetu metala vāku. Uz vāka piestiprināta metala policijas virsnieka kokarde.

18. BIKSES — ĪSĀS.

Īsās bikses pagatavojamas no pelēkas krāsas vilnas auduma pēc zīmējumiem Nr. 99., 100. un 101. Kabatām un odeses daļām jābūt no kokvilnas auduma. Biksēm priekšpusē ir šķeltne, kura sapogājama ar 4 pogām.

Josta sapogājama ar 2 pogām un sakabinama ar kāsi. Muguras pusē jostas vietā piešujams savilknis ar sprādzi. Jostai piešujamas 6 pogas bikšturu piepogāšanai. Īsajām biksēm ir divas sānu kabatas. Muguras pusē labajā un priekšpusē kreisajā pusē ierīkotas kabatas (zīm. Nr. 101. un zīm. 99.). Stilbu gali pagatavojami ar šķeltni un tiem piestiprinamas pēdu lēkas. Īso bikšu sānu vilē un priekšpusē kabatas malās iešujami sarkani iemalojumi. Iemalojumu platums 2 mm. Policijas virsnieku un policistu īsās bikses ir vienādas. Īso bikšu šūšanai lietojami pelēkas krāsas kokvilnas diegi. Bikšu pogas ir pelēkā vai melnā krāsā.

Īsās bikses pagatavojamas pēc mēra.

18. BIKSES — GARĀS.

Garās bikses pagatavojamas no pelēkas vilnas drēbes pēc zīmējumiem Nr. 102., 103. un 104. Bikšu kabatām un odeses daļām jābūt no kokvilnas auduma. Biksēm priekšpusē pagatavojama šķeltne, kura sapogājama ar 4 pogām. Josta sapogājama ar 2 pogām un sakabinama ar kāsi. Bikšu sānos jostas

vietā, katrā pusē ir pa vienam sānu savilkšnim ar sprādzi. Jostai piešujamas 6 pogas bikšturu piepogāšanai. Bikšu muguras puses labajā un priekšpusē kreisajā pusē ir ierīkotas kabatas (zīm. Nr. 104 un zīm. Nr. 102). Biksēm sānos, katrā pusē, ir pa vienai sānu kabatai. Stilbu galos ir ar 2 pogām piepogājamas ādas lēkas. Stilbu galu iekšpusē visapkārt iešujama aizsarglentīte. Bikšu sānu vilēs, no apakšas līdz jostas vietai, ir 2 mm plats sarkans iemalojums. Tāds pats iemalojums ir arī priekšpusē kreisajā kabatai (zīm. Nr. 102).

Policijas virsnieku un policistu garās bikses izskata ziņā ir vienādas. Bikšu šūšanai lietojami pelēkas krāsas kokvilnas diegi. Pogas var būt pelēkā vai melnā krāsā.

Garās bikses pagatavojamas pēc mēra.

19. POLICIJAS JĀTNIĒKU BIKSES, ĪSĀS.

Policijas jātnieku īsās bikses pagatavojamas no tumši zilās drēbes pēc zīmējuma Nr. 105.

Iemalojumu vietā policijas jātnieku īsajām biksēm uzšujama 4 mm resna aukla (zīm. Nr. 106.). Policijas jātniekiem aukla ir tēraudpelēkā krāsā, bet policistiem — pelēkā krāsā.

Policijas jātnieku īso bikšu šūšanai lietojami tumši zili kokvilnas diegi.

Pārējais tāpat kā policistu-kājnieku īsajām biksēm.

Jātnieku īsās bikses pagatavojamas pēc mēra.

20. POLICIJAS JĀTNIĒKU BIKSES, GARĀS.

Policijas jātnieku garās bikses pagatavojamas no tumši zilās drēbes pēc zīmējuma Nr. 107.

Policijas jātnieku garām biksēm ir 2 mm plati iemalojumi sarkanā krāsā. Jātnieku garo bikšu šūšanai lietojami tumši zili kokvilnas diegi. Jātnieku policijas virsniekiem un policistiem garās bikses ir vienādas. Pārējais tāpat kā policistukājnieku biksēm.

Policijas jātnieku garās bikses pagatavojamas pēc mēra.

21. MĒTELIS.

Mētelis pagatavojams no pelēka vilnas auduma pēc zīmējumiem Nr. 108., 109. un 110. Mētelis oderējams ar kokvilnas vai zīda audumu. Mētelis priekšā sapogājams ar divās rindās iešūtām 12 pogām. Piedurknēm 180 mm platas aproces. Muguras vidū visā garumā 160—200 mm plats ielocījums, kura apakšējā daļa pāršķelta. Šķeltne (zīm. Nr. 112) sapogājama ar 4 pogām (pogas pēc zīm. Nr. 37.). Muguras sānu šuvēs,

jostas vietā, iešujami uzliktni, pie kuriem piepogājams savilkšnis (zīm. Nr. 111.). Savilkšnis pagatavojams ar sarkanas krāsas iemalojumiem. Mētelim piešūta guloša apkakle, kura sakabināma ar kāsi. Apkakle ar iemalojumiem. Mētelim ir divas sānu kabatas un viena kreisās puses iekškabata. Mēteļa piedurkņu plecu šuvēs iešūti uzpleči (zīm. Nr. 113.), kuru brīvie gali piepogājami ar pogu (pogas pēc zīm. Nr. 36.). Uzpleči ar iemalojumiem. Apkakles priekšējiem stūriem uzšujamas zīmotnes. Mēteļa šūšanai lietojami pelēki kokvilnas diegi. Mēteļa garums 350 mm no zemes. Mētelis pagatavojams pēc mēra. Policijas virsniekiem savilkšnis ir ar iemalojumiem, bet policistiem — bez iemalojumiem.

21. VASARAS MĒTELIS.

Vasaras mētelis pagatavojams no pelēkas imprignētas vilnas drēbes pēc zīmējumiem Nr. 118., 119, un 120. To var pagatavot arī no pelēkas kokvilnas telšu drēbes. Mēteļa šūšanai lietojami pelēki kokvilnas diegi.

Mētelis sapogājams ar 8, divās rindās sakārtotām, pogām. Uz piedurkņu galiem uzšujami savilkšņi un savilkšņu pogas. Katram savilkšnim ir divas pogas. Pogų krāsa melna.

Mētelim ir drēbes josta, kas savelkama ar divām spoža metala sprādzēm. Mēteļa abos sānos, jostas vietā, piešūtas jostas turētājas lēkas. Mētelim ir divas sānu kabatas un viena iekškabata.

Uz apkakles stūriem uzšujamas zīmotnes. Policijas virsniekiem un policistiem vasaras mētelis ir vienādi pagatavots. Mētelim ir divi uzpogājami uzpleči, katrs uzplecis piepogāts pie mēteļa ar vienb melnu pogu. Mētelis pagatavojams pēc mēra

22. KAŽOKS.

Kažoks izgatavojams pēc zīmējumiem Nr. 114., 115. un 116. ar pelēkas vilnas auduma virsdrēbi. Kažoks oderējams ar aitādas kažokādu.

Kažoks priekšā sapogājams ar divās rindās sakārtotām 12 pogām. Pogas pēc zīmējuma Nr. 35. Kažokam piešujama guloša apkakle ar kažokādas virsdaļu. Apkakle priekšā sakabināma ar kāsi. Zem apkakles piešujams apkakles savilkšnis (zīm. Nr. 117, un 126.). Kažokam ir divas sānu kabatas un viena kreisās puses iekškabata, iešūta starp virsdrēbi un kažokādu. Kažoka piedurkņu plecu šuvēs iešujami uzpleči ar sarkanas krāsas iemalojumiem. Uzpleči piepogājami ar pogu. Pogas pēc zīm. Nr. 36. Apkakles priekšējiem stūriem uzšujamas zīmotnes. Kažoka muguras pusē (zīm. Nr. 116.) uzšūts savilkšnis pēc zīm. Nr. 111. Savilkšņa pogas pēc zīm. Nr. 35. Kažoka muguras pusē vidējās šuves apakšas pusē ir šķeltņis pēc

zīm. Nr. 116. un ir puse no garuma «a», tas ir $\frac{1}{2}a$. (zīm. Nr. 116.). Kažoka virsdrēbes šūšanai liefojami pelēki kokvilnas diegi, bet kažokādu šūšanai lietojami nebalināti linu diegi. Kažoks pagatavojams pēc mēra. Iemalojumi sarkanā krāsā. Policijas virsniekiem muguras savilksnis ar iemalojumiem, bet policistiem — bez iemalojumiem. Iemalojumi sarkanā krāsā. Apkakles virsdaļa izgatavojama no pelēka karakula, ķengura vai arī pelēkas cirptas un sukātas aitādas.

23. LIETUS MĒTELIS.

Lietus mētelis pagatavojams no pelēkas krāsas impregnēta linu vai kokvilnas auduma (var būt arī no brezenta). Mētelis pagatavojams pēc zīmējumiem N. 121., 122. un 123. Lietus mētelis priekšā sapogājams ar piecām (5) pogām. Pogas pēc zīmējuma Nr. 35. Pogū caurumi var būt arī apšūti ar ādu un pogu uzšūšanas vietas piestiprinātas ar iekšpusē iešūtām linu vai kokvilnas auduma lentām.

Lietus mēteļa mugura izgatavojama ar savilksni. Savilksnim ir 4 pogas (zīm. Nr. 123.). Pogas pēc zīmējuma Nr. 35. Muguras apakšdaļa pāršķelta. Lietus mētelim piešūta guloša apkakle. Zem apkakles aizpogājams apkakles savilksnis. Lietus mētelis pagatavojams ar divām uzšūtām stāvām sānu kabatām. Mēteļa piedurkņu plecu šuvēs iešujami uzpleči, kuru brīvie gali piepogājami ar pogu. Pogas pēc zīm. Nr. 36.

Mētelim ar trijām pogām var piepogāt galvas pārsegu, kas savelkams ar aukliņu. Galvas pārsega un apkakles savilkšņa pogas ir no metala, melnā krāsā. Mēteļa garums 300 mm no zemes.

Lietus mēteļi posteņu vajadzībām pagatavojami lielumos pēc numuriem. Personīga īpašuma lietus mēteļi pagatavojami pēc mēra.

24. ZOBENS.

Zobens policijas virsniekiem ir pēc armijas parauga, bet policijas jātnieku nodaļas virsniekiem — jātnieku virsnieku zobens. Policijas jātniekiem-policistiem, zobens pēc Iekšlietu ministrijas noteikta parauga.

25. IEROČU PUŠKIS.

Ieroču pušķis pagatavojams pēc zīmējumiem Nr. 80. un sastāv no sarkanas lentas ar baltu celiņu pa vidu, kuras galā ir piestiprināts pušķis ar bārkstīm un dubultgalviņu. Bārkstis pagatavojamas no tēraudpelēkiem kantilē diegiem, galviņas apakšdaļa tēraudpelēka, virsdaļa — zeltīta. Zem galviņas visapkārt bārkstīm uzsieta zeltīta aukliņa.

26. APAVI.

Kārtības policejas ārējā dienesta darbinieki pie dienesta apģērba valkā garos zābakus, kamašas vai šnorzābakus. Kurpes pie dienesta apģērba valkāt noliegts. Apaviem jābūt melnā krāsā.

Pie kamašām un šnorzābakiem atļauts nēsāt galošas.

27. PIEŠI.

Piešus obligatoriski nēsā policijas jātnieku nodaļu ārējā dienesta darbinieki.

Policijas virsnieki piešus obligatoriski nēsā pie parādes un norīkojuma apģērbiem, bet pie darba apģērba pēc vēlēšanās.

Policisti laukos piešus nēsā pēc vēlēšanās un tikai tad, ja viņiem ir zirgs.

28. CIMDI.

Cimdi var būt no auduma vai ādas pelēkā krāsā. Oficiālā ballē lietojami balti ādas cimdi.

Izdevumi par apavu, piešu un cimdu iegādi nav ieskaitami aprēķinos par dienesta apģērba izmaksu.

K. Veitmanis,
Iekšlietu ministrs.

J. Legzdīņš,
Administratīvā departamenta
direktora v. i.

Instrukcija kārtības policijas ārējā dienesta darbinieku dienesta apģērba valkāšanai.

(Pamats — Noteikumi par dažu amata personu dienesta apģērbu
— Valsts civildienesta likuma 16. pielikuma 12. pants.)

A. VISPĀRĒJIE NOTEIKUMI.

1. Izpildot dienesta pienākumus, policijas ārējā dienesta darbiniekiem obligatoriski jāvalkā dienesta apģērbs pēc Ministru kabineta 1939. gada 25. maija apstiprinātiem paraugiem — zīmējumiem un apraksta.

Piezīme. Kriminālās policijas uzraugiem pie aprīņu kārtības policijas vienībām ir atļauts valkāt dienesta vai privatu apģērbu pēc vēlēšanās.

2. Dienesta apģērba kārtības policijas ārējā dienesta darbiniekiem atļauts valkāt arī ārpus dienesta pienākumu pildīšanas, izņemot netiros un citādi nepiemērotos darbos.

3. Kad sevišķi dienesta apstākļi to prasa, tad 1. pantā minētiem darbiniekiem, izņēmuma veidā, var atļaut vai uzdot ģērbties privatā apģērbā.

4. Līdzekļus 6. pantā paredzētā apģērba iegādāšanai nosaka budžeta kārtībā, ievērojot 7. pantā noteikto valkāšanas ilgumu, un izmaksā par nokalpoto laiku katru mēnesi, kā piemaksu pie algas.

5. Darbinieku dienesta apģērba vērtību aprēķina pēc armijas intendanturas darbnīcas cenu kalkulācijas.

6. Dienesta apģērbs kārtības policijas ārējā dienesta darbiniekiem sastāv no:

- a) cepures,
- b) svārkiem,
- c) biksēm un
- d) mēteļa.

Piezīme: Policijas vienības, kurās ir no valsts vai citiem līdzekļiem iegādāti īpatnēji vai silti apģērba gabali, posteņu lietus mēteļi un apavi, tos var izdot darbiniekiem lietošanā, bet tie ir valsts inventars.

7. Dienesta apģērba gabaliem noteikts šāds lietošanas laiks:
- a) cepurei — 1½ gadi,
 - b) svārkiem — 2 gadi,
 - c) biksēm — 1 gads un
 - d) mētelim — 3 gadi.

8. Tiesību saņemt līdzekļus dienesta apģērba iegādāšanai kārtības policijā bauda:

a) Iekšlietu ministrijā — ministra sekretars.

b) Kārtības policijā — Kārtības policijas departamenta direktors, policijas inspektors, pasivās gaisa aizsardzības pārvaldes priekšnieks, iekšējās apsardzības nodaļas vadītājs, operatīvās, tehniskās un ugunsgrēku apkarošanas nodaļu vadītāji, policijas skolas priekšnieks, policijas instruktors, ugunsgrēku apkarošanas instruktori, dzelzceļu policijas priekšnieks, prefekti un viņu palīgi, apriņķu priekšnieki un viņu palīgi, policijas apsardzības rotas priekšnieki un viņu palīgi, policijas jātnieku nodaļas priekšnieki, iecirkņu priekšnieki un viņu palīgi, uzraugi, virskārtībnieki, kārtībnieki un šoferi.

c) Kriminālās policijas uzraugi pie kārtības policijas vienībām.

9. Dienesta apģērbi pagatavojami no audumiem, kuru paraugus apstiprinājusi Iekšlietu ministrija.

10. Dienesta apģērbam, to valkājot, jābūt pilnīgam un tas nedrīkst sastāvēt no jauktiem dienesta un privātiem apģērba gabaliem.

11. Visiem apģērba priekšmetiem jābūt pagatavotiem pēc apģērbu apraksta.

12. Specialos apģērba gabalus, kā posteņu kažokus, lietus mēteļus, puskažociņus (jātniekiem), tūbas zābakus u. c. atļauts valkāt tikai izpildot dienestu.

13. Laiku, kad atļauts valkāt silta apģērba priekšmetus, tāpat laiku, kad norīkojumā jāiziet bez mēteļiem, nosaka vienības priekšnieks (prefekti, apriņķu priekšnieki un dzelzceļu policijas priekšnieks) savās pavēlēs.

14. Ja cepure uzlikta un cimdi uzvilkti, tad sasveicinoties cimdi nav jānovelk arī tad, ja persona, ar kuru sasveicinas, ir bez cimdiem.

Ja cepure noņemta, jānovelk arī labās rokas cimds.

15. Apģērba svārki un mētelis aizpogājami ar visām pogām, resp. kāšīšiem, izņemot lietus mēteli, kuram atļauts pirmo augšējo pogu neaizpogāt.

16. Kancelejās un dzelzceļu vagonos jostu var neuzlikt (izņemot dzelzceļu policijas darbiniekus norīkojumos).

18. Dienesta apģērbā aizliegts apmeklēt masku balles. Tāpat dienesta apģērbā aizliegts deļot kafejnīcās, restoranos, nakts lokalos, deļas grīdās un tamlīdzīgās vietās.

19. Ārzemēs jāvalkā civilapģērbs, izņemot gadījumus, kad izpilda tādus dienesta uzdevumus, kuros paredzēta dienesta apģērba valkāšana.

20. Pistolei jābūt vienmēr klāt un jābūt pielādētai, bet norīkojumā jābūt līdz arī vienai pilnai rezerves aptverei.

21. Bruņu cepures valkā uz sevišķa rīkojuma pamata.

B. APĢĒRBA VEIDI.

22. Kārtības policijas ārējā dienesta darbiniekiem ir šādi apģērba veidi:

- a) darba apģērbs,
- b) norīkojuma apģērbs,
- c) svinību apģērbs un
- d) parādes apģērbs.

23. DARBA APĢĒRBS.

Valkājams —

- a) dienestā kancelejās,
- b) visos gadījumos, kad dienests nav saistīts ar norīkojumu un
- c) ārpus dienesta, kad nav paredzēts svinību apģērbs.

Darba apģērbs sastāv:

Policijas
virsniekiem.

1. Cepure parastā vai ziemas vai vasaras darba cepure;
2. svārki;
3. auduma vai ādas josta;
4. mētelis, vasaras mētelis, lietus mētelis vai kažoks pēc vajadzības;
5. bikses īsās vai garās;
6. zābaki, garie vai kamašas vai šnorzābaki;
7. pieši pie gariem zābakiem pēc vēlēšanās;
8. cimdi, pelēkie — pēc vēlēšanās;

Policistiem.

Viss tāpat kā policijas virsniekiem. Piešus nēsā tie policisti, kam tie paredzēti apģērba aprakstā.

9. Lāčplēša kara ordenis vai lentas atgriezums, pārējo ordeņu lentas atgriezumi pēc vēlēšanās;
10. krūšu zīmes — pēc vēlēšanās;
11. pistole nēsājama kabatā;

24. NORĪKOJUMA APĢĒRBS.

Valkājams —

- a) dežūrās un uz posteņiem un
- b) dažādos norīkojumos.

Norīkojuma apģērbs sastāv:

Policijas
virsniekiem.

Policistiem.

1. Cepure parastā vai ziemas darba cepure;
2. svārki;
3. ieroču josta ar pistoles maksti;
4. pielādēta pistole ar rezerves aptveri;
5. ziemas mētelis vai lietus mētelis pēc vēlēšanās. Ieroču josta nēsājama virs ziemas mēteļa un zem lietus mēteļa;
6. bikses īsās;
7. zābaki, garie;
8. pieši;
9. cimdi, pelēkie;
10. siltie apģērba priekšmeti pēc vajadzības;
11. Lāčplēša kara ordenis vai lentas atgriezums uz svārkiem vai lentas atgriezums uz mēteļa. Pārējo ordeņu lentas atgriezumi uz svārkiem pēc vēlēšanās;
12. krūšu zīmes uz svārkiem pēc vēlēšanās.

Viss tāpat kā policijas virsniekiem, tikai klāt vēl rundziņa un piešus nēsā tikai jātnieku policijas policisti.

Piezīme 1. Norīkojumos un dežūrās operās, teatros un citās svinībās, kas risinas telpās, vienības priekšnieks var noteikt citu apģērba veidu, vai pie šī apģērba veida atļaut nēsāt garās bikses.

Piezīme 2. Vienību priekšnieki ar savu pavēli nosaka laiku pārejai no ziemas apģērba uz vasaras apģērbu, pie kam vasarā posteņu norīkojumos var atļaut valkāt garās bikses (sk. 1. piez.). Katrā vienībā attiecīgā sezonā visiem posteņu policistiem jābūt vienādi ģērbtiem.

25. SVINĪBU APĢĒRBS.

Valkājams —

- a) vizītēs,
- b) ceremonijās, svinībās un bērū procesijās, kur neņem dalību karaspēka vai policijas vienības ierindā,
- c) izrīkojumos, ballēs un privatās svinībās un
- d) uz rīkojuma pamata.

Svinību apģērbs sastāv:

Policijas
virsniekiem.

1. Cepure, parastā;
2. svārki;
3. auduma josta;
4. mētelis vai lietus mētelis, pēc vajadzības;
5. bikses, garās;
6. lakādas kamašas;
7. cimdi, pelēkie;
8. etišķetes saite un patronu soma — jātniekiem;
9. ordeņi uzliekami: pēc plkst. 19.00, oficialos gadījumos (laulībās un taml.) un gadījumos, kad oficiāli piedalās Valsts Prezidents. Pirms plkst. 19.00, ja nav sevišķs rīkojums, uzliekami ordeņu lentu atgriežumi, bet Lāčplēša kara ordeņa kavalieriem — Lāčplēša kara ordenis;
10. krūšu zīmes pēc vēlēšanās.

Policistiem.

Viss tāpat kā policijas virsniekiem, tikai lakādas kamašu vietā parastās kamašas vai šnorzābaki.

26. PARĀDES APĢĒRBS.

Valkājams —

- a) parādēs,
- b) oficialās svinībās, ceremonijās, bērņu procesijās, kur ņem dalību karaspēka vai policijas vienības ierindā,
- c) pirmo reizi stādoties priekšā priekšniecībai pastāvīgā dienesta vietā vai pie iecelšanas amatā un
- d) atsevišķos gadījumos uz vienības priekšnieka rīkojuma pamata.

Parādes apģērbs sastāv:

Policijas virsniekiem.

1. Cepure vai ķivere, saskaņā ar rīkojumu;
2. svārki;
3. mētelis saskaņā ar rīkojumu;
4. ieroču josta ar pistoles maksti;
5. pistole makstī;
6. zobens;
7. bikses, īsās;
8. zābaki, garie;
9. pieši;
10. cimdi, pelēkie;
11. etišķetes saite un patronu soma — jātniekiem;
12. ordeņi un goda zīmes uz svārkiem;
13. krūšu zīmes, pēc vēlēšanās.

Policistiem.

Viss tāpat kā policijas virsniekiem, tikai apbruņojums sastāv no pistoles makstī vai šautenes ar durkli. Jātniekiem — zobens un pieši.

27. Iekšlietu ministrijas kārtības policijas ārējā dienesta darbinieki valkā dienesta apģērbus kā noteikts apģērbu veidu aprakstos vai saskaņā ar departamenta direktora norādījumu.

ORDEŅU NĒSĀŠANAS KĀRTĪBA

28. Ordeņi nēsājami pie parādes un svinību apģērbiem kā noteikts apģērbu veidu aprakstos.

29. Ordeņu nozīmes virs mēteļa nav nēsājamas, izņemot Lāčplēša kara ordeņa III šķ., kas uzliekams virs mēteļa parādes ietērpā. Lāčplēša kara ordeņa lentas atgriezumu var nēsāt uz mēteļa saskaņā ar dienesta apģērba zīmējumu Nr. 129. Lentas atgriezumam jābūt 14 mm platum, līdzīgam ordeņa nozīmes lentai, t. i. ar trim sarkanām un četrām sudraba strīpām vienādā platumā.

Ordeņu goda zīmju vai medaļu lentām, lentu atgriezumiem, kā arī Lāčplēša kara ordeņa lentas atgriezumam mēteļa pogcaurumā vienmēr jābūt labā kārtībā. Saburzītus vai netīrus atgriezumus nēsāt aizliegts.

30. Ordeņi uzliekami vienā rindā svārku kreisā pusē sekojošā kārtībā: 1) Lāčplēša kara ordenis; 2) Triju zvaigžņu ordenis un pēc tam seko pārējie līdzīgu šķiru Latvijas ordeņi piešķiršanas kārtībā; 3) Latvijas aizsargu «Nopelnu krusts»; 4) ārvalstu ordeņi pēc to šķiras un saņemšanas kārtības; 5) Latvijas ordeņu goda zīmes; 6) Atbrīvošanas kara piemiņas zīme; 7) Atbrīvošanas cīņu 10 gadu jubilejas medaļa un 8) ārvalstu ordeņu goda zīmes.

No kaklā nēsājamiem ordeņiem augstākais nēsājams kaklā, bet zemākie piestiprinami pie svārku malas, ārpus pogu līnijas. Ordeņu lentām pa daļai jābūt redzamām (sk. dienesta apģērba zīmējumus Nr. Nr. 127. un 128.).

31. Nēsājot tikai Lāčplēša kara ordeni, nevar uzlikt pārējo ordeņu un goda zīmju lentu atgriezumus.

82. Ordeņu un goda zīmju lentu atgriezumi novietojami saskaņā ar dienesta apģērba zīmējumu Nr. 127., blakus viens otram, bet ja nepietiek vietas, tos var novietot vairākās rindās.

KRŪŠU ZĪMES.

33. Atļauts nēsāt sekojošas krūšu zīmes:

- 1) savas vienības;
- 2) visu Latvijas armijas un flotes pastāvošo un bijušo daļu;
- 3) bijušo latviešu strēlnieku pulku;
- 4) kara un policijas mācības iestāžu un kursu;
- 5) Latvijas universitātes un ārvalstu augstskolu;
- 6) ārzemju militāro augstskolu;
- 7) piešķirtās ārzemju karaspēka daļu un policijas vienību krūšu zīmes, bet tikai ar iekšlietu ministra atļauju;
- 8) apgabala un vienības — Valsts Prezidenta piešķirtās šāvēju nozīmes.

34. Krūšu zīmes novietojamas saskaņā ar dienesta apģērba zīmējumu Nr. 127. un Nr. 128.

35. Augstāko mācības iestāžu krūšu zīmes nēsājamas svārku labajā, bet pārējās kreisajā pusē.

36. Līdzšinējos dienesta apģērba gabalus atļauts valkāt līdz 1940. gada 1. novembrim.

Šī instrukcija stājas spēkā 1939. gada 1. jūlijā.

Ar šo atcelti: 1) «Policijas ārējā dienesta darbinieku dienesta apģērba apraksts», publ. «Vald. Vēstn.» 1930. g. 172. num. līdz ar vēlākiem pārlabojumiem un papildinājumiem, publ. «Vald. Vēstn.» 1930. g. 176. un 190. num., 1931. g. 100. num., 1932. g. 283. num., 1933. g. 141. un 289. num. un 1935. g. 93. un 133. num. un 2) Iekšlietu ministra «Rīkojums», publ. «Vald. Vēstn.» 151. num. par iekšlietu ministra sekretara dienesta apģērbu.

1939. gada 27. jūnijā.

(K. Veitmanis.)
Iekšlietu ministrs.

(Ausmanis.)
Kārtības policijas departamenta
direktora v. izp.

Noteikumi par kārtības un sabiedriskās drošības uzturēšanu.

(Izdoti uz Likuma par kārtību un sabiedrisko drošību valstī 3. panta pamata.)

1. Noliegts traucēt kārtību un sabiedrisku mieru, kā arī trokšņot vai piedauzīgi uzvesties publiskās vietās.

2. Dažāda veida publiskus sarīkojumus, izpriecas, sapulces, gājienus, biedrību un to savienību pilnas sapulces var sarīkot vienīgi ar prefekta, dzelzeļu policijas priekšnieka vai apriņķa priekšnieka iepriekšēju atļauju.

3. Noliegts rīkot dažāda veida ekskursijas, nometnes un līdzīgus sarīkojumus, kas nav pieteikti policijas iestādēm pēc noteikumiem par ekskursijām («Vald. Vēstn.» 1937. g. 179. num.).

Prefektiem, dzelzeļu policijas priekšniekam vai apriņķa priekšniekam ir tiesība noliegt pieteiktos sarīkojumus, ja viņš atrod, ka tie varētu traucēt kārtību vai sabiedrisku mieru.

4. Militārā apmācība noliegta visām organizācijām un atsevišķu personu grupām, izņemot Aizsargu organizāciju un mācības iestādes. Kāda darbība atzīstama par militāro apmācību, šaubu gadījumos nosaka Armijas komandieris.

Militārā apmācība ārpus mācības iestāžu teritorijas var notikt vienīgi aktīvās armijas virsnieku vadībā un uzraudzībā.

Kārtības mācību (stājas, griezienus, kustības, rindu un līniju pārgrupēšanas u. t. t.) var izdarīt vienīgi sporta un fiziskās audzināšanas organizācijas ar saviem biedriem, kā arī mācības iestādes ar saviem audzēkņiem, bet šī mācība var notikt vienīgi minēto organizāciju un mācības iestāžu slēgtās telpās vai šīm telpām blakus esošos pagalmos.

5. Visāda veida formas tērpus un dažādas nozīmes (krūšu nozīmes, cepures ar nozīmēm, uzplečus, zīmotnes, jostas, plecu siksnas, rokas saites, uzšuves u. t. t.) var lietot vienīgi personas vai organizācijas, kam tādas tiesības piešķirtas likumīgā kārtā.

Par formas tērpu uzskatams arī vienāda parauga apģērbs vai tā daļas, kas ar savu īpatnību varētu norādīt uz piederību pie kādas organizācijas vai nogrupējuma.

6. Par šo noteikumu pārkāpšanu vainīgās personas un iestāžu vai organizāciju vadītāji sodami administratīvi ar naudas sodu līdz vienam tūkstotim latu, vai ar arestu līdz 3 mēnešiem, vai abiem šiem sodiem kopā.

7. Iepriekšējā (6.) pantā minētos sodus uzlikt pilnvaroju prefektus, apriņķu priekšniekus un dzelzceļu policijas priekšnieku.

Šie noteikumi stājas spēkā 1939. g. 1. maijā.

Ar šo atcelti iekšlietu ministra 1938. g. 14. februara rīkojumi K. 1—6 un K. 1—7. («Vald. Vēstn.» 1938. g. 36. num.).

Rīgā, 1939. g. 24. aprīlī. C. 1—11.

Iekšlietu ministrs **K. Veitmanis.**

Noteikumi par reibinošu dzērienu izgatavošanas un pārdošanas ierobežošanu.

(Izdoti uz Likuma par kārtību un sabiedrisku drošību valstī 3. panta 1. punkta d un f burtu pamata.)

Izslud. 1939. g. «Vald. Vēstn.» 143. num..

1. Noliegts bez vajadzīgās atļaujas izgatavot pārdošanai un pārdot reibinošus dzērienus, kas satur vairāk nekā $1\frac{1}{2}\%$ alkohola.

2. Reibinošu dzērienu pārdošanas vietas, kā: traktieri, vīntirgotavas, biedrību, izrikojumu, dzelzceļu staciju, peldvietu, izstāžu, tirgus, teatru un citas reibinošu dzērienu bufetes, tāpat arī veikali, kas izsniedz reibinošus dzērienus patēriņam uz vietas vai promnešanai, slēdzami likumos, noteikumos vai specialās atļaujās paredzētā laikā.

3. Noliegts apmeklētājiem uzturēties reibinošu dzērienu pārdošanas vietās pēc likumos, noteikumos vai specialās atļaujās paredzētā laika.

4. Reibinošu dzērienu pārdošanas vietas īpašnieki vai pārdevēji nedrīkst pārdot reibinošus dzērienus acīmredzami piedzērušiem vai pilsoņiem, kas ar savu piedzērušo uzvešanos traucē sabiedrisku mieru un kārtību, vai nepilngadīgām personām.

5. Reibinošu dzērienu pārdošanas vietās savām vajadzībām pirktos reibinošos dzērienus noliegts pārdot tālāk.

6. Ja reibinošu dzērienu pārdošanas vietās draud izcelties vai izcelas nekārtības, tad vietējās Kārtības policijas amatpersonas, sākot ar virskārtībnieku, var reibinošu dzērienu pārdošanu pārtraukt līdz nekārtību likvidēšanai.

7. Par šo noteikumu pārkāpšanu vainīgās personas un iestāžu vai organizāciju vadītājus var sodīt administratīvi ar naudas sodu līdz 1000 latiem vai ar arestu līdz 3 mēnešiem, vai abiem šiem sodiem kopā.

8. Iepriekšējā (7.) pantā minētos sodus uzlikt pilnvaroju prefektus, apriņķu priekšniekus un dzelzceļu policijas priekšnieku.

Šie noteikumi stājas spēkā 1939. g. 1. jūlijā.

Rīgā, 1939. g. 29. jūnijā. C. 1—18.

K. Veitmanis,
Iekšlietu ministrs.

S a t u r s

	Lpp.
1. Ievads.	
2. Iekšlietu ministrijas iekārta	5
3. Policijas iekārta	9
4. Kārtības policijas ārējā dienesta darbinieku dienesta apģērba apraksts	16
5. Instrukcija kārtības policijas ārējā dienesta darbinieku dienesta apģērba valkāšanai	27
6. Noteikumi par kārtības un sabiedriskās drošības uzturēšanu . .	35
7. Noteikumi par reibinošu dzērienu izgatavošanas un pārdošanas ierobežošanu	37
8. Kārtības policijas ārējā dienesta darbinieku dienesta apģērba zīmējumi	40

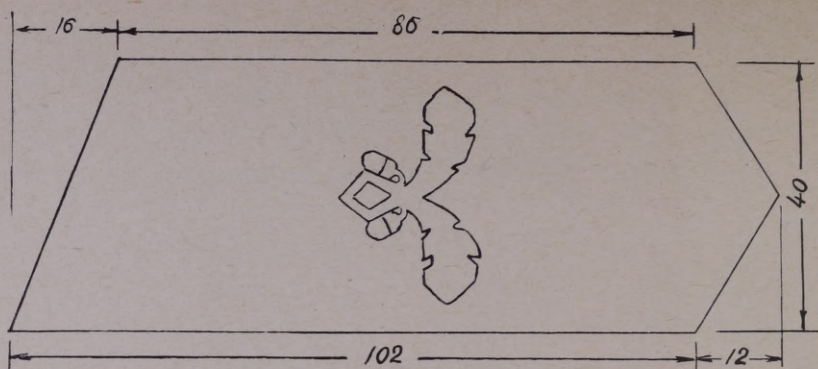

Эйм. № 1.

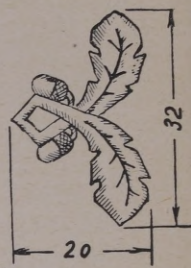

Эйм. № 5.

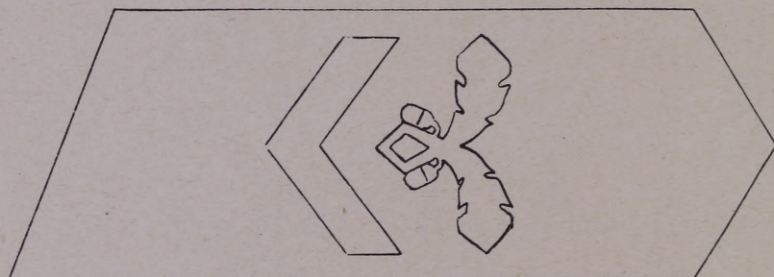

Эйм. № 2.

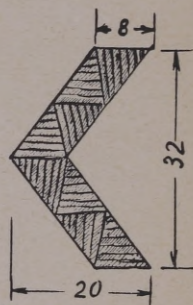

Эйм. № 6.

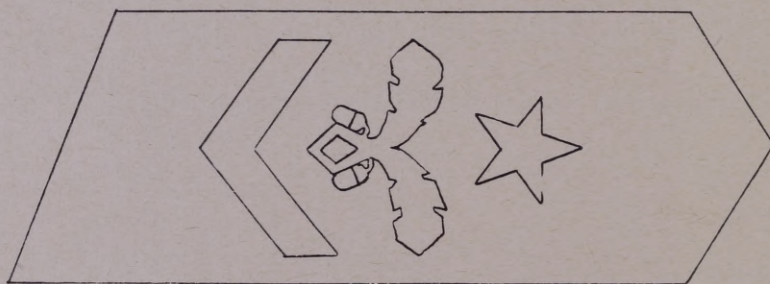

Эйм. № 3.



Эйм. № 7.

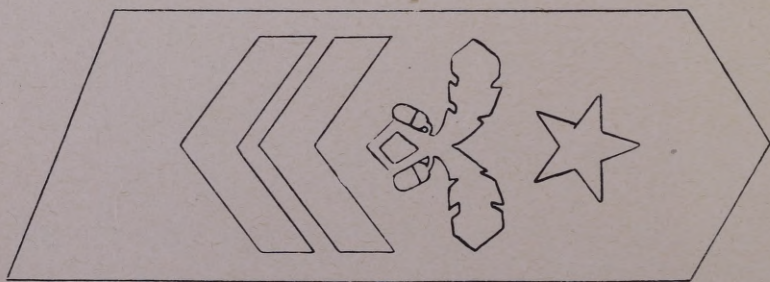

Эйм. № 4.

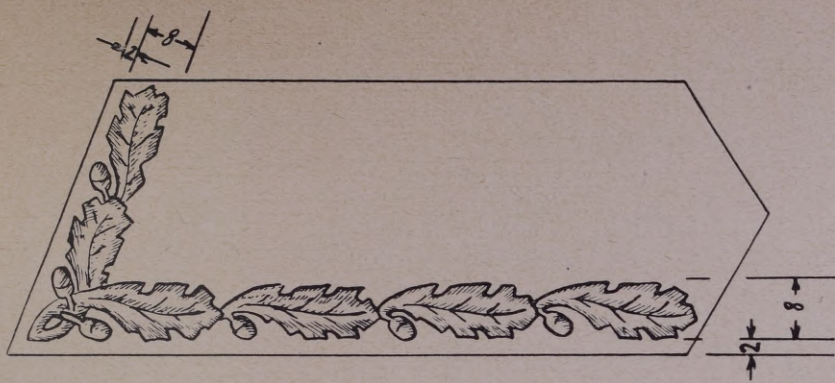

Лим № 8.

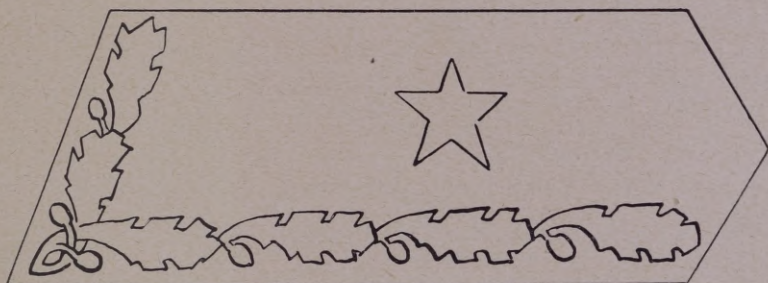

Лим № 9.

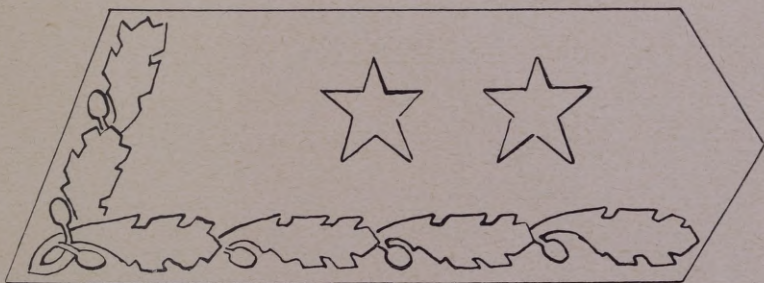

Лим № 10.

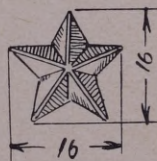

Лим. № 12.

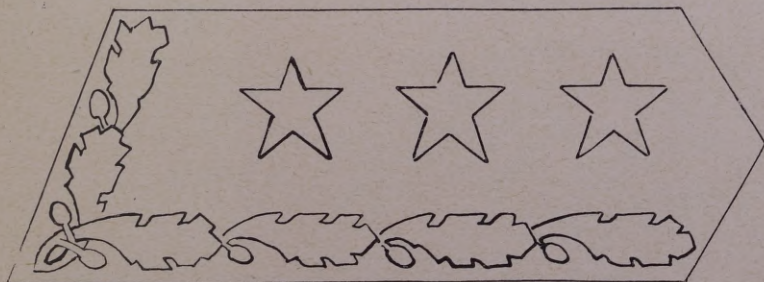

Лим № 11.

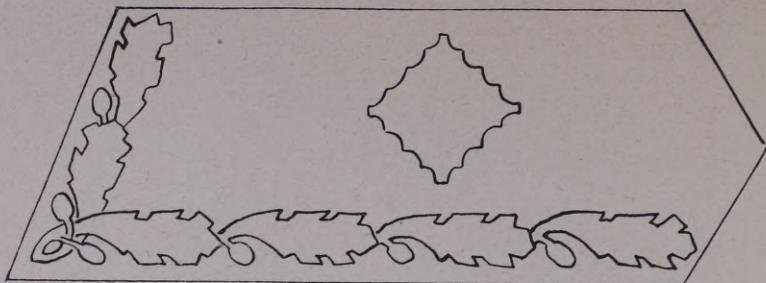

Эйм. № 13

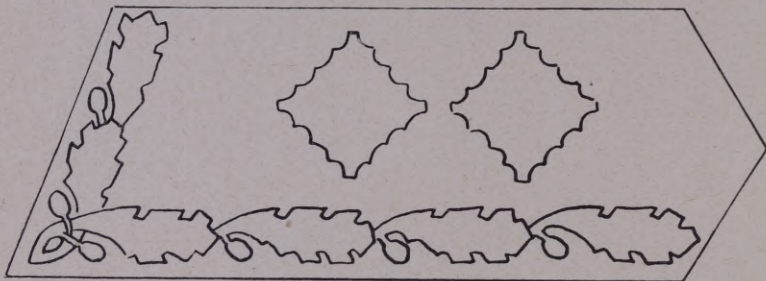

Эйм. № 14.

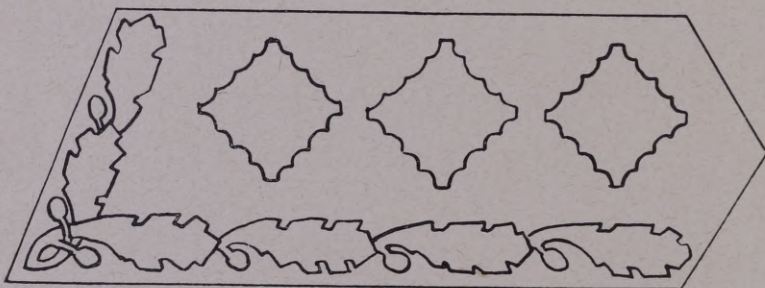

Эйм. № 15.

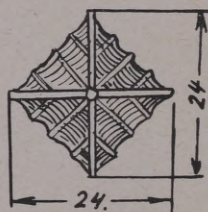

Эйм. № 17.



Эйм. № 16.

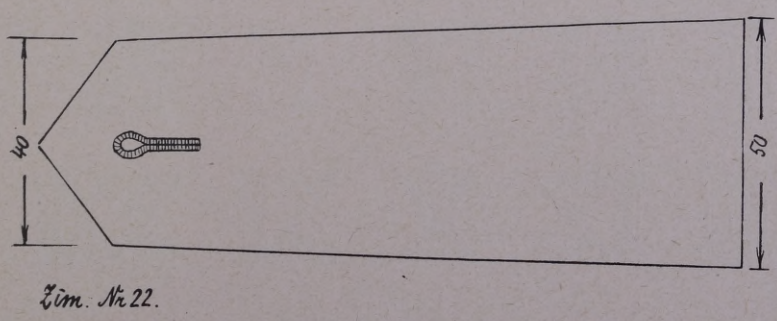
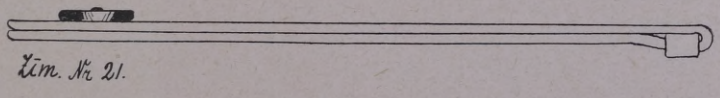
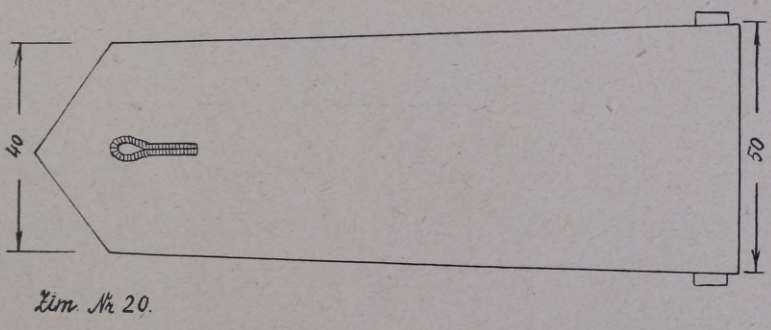
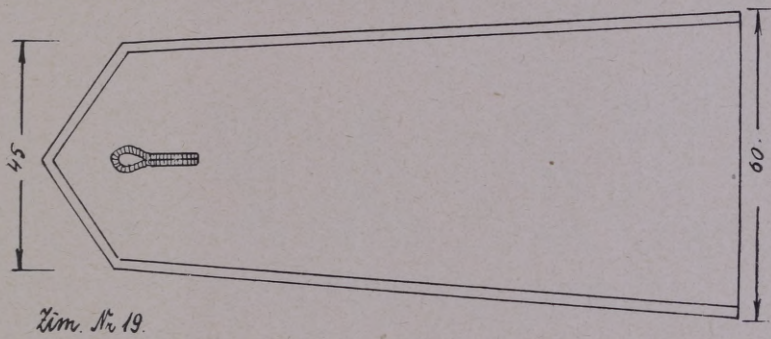
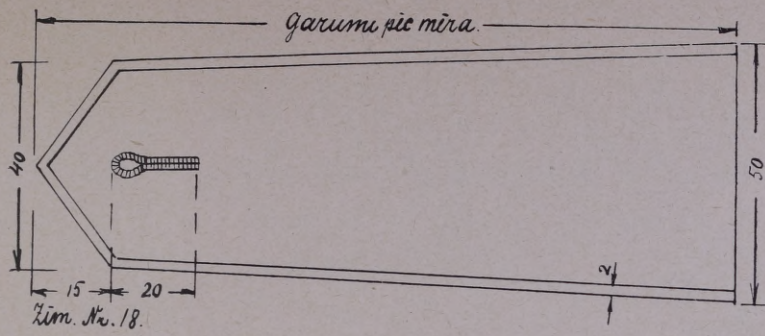

IM

Lim. N. 23

DzP

Lim. N. 24

RP

Lim. N. 25

LP

Lim. N. 26

DP

Lim. N. 27

AP

Lim. N. 28

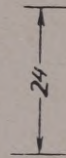

G

Lim. N. 28a

1

2

3

4

5

6

7

8

9

10

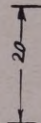

u.t.t.

Lim. N. 29

I

II

III

IV

V

VI

VII

VIII

IX

X

XI

XII

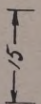

u.t.t.

Lim. N. 30.

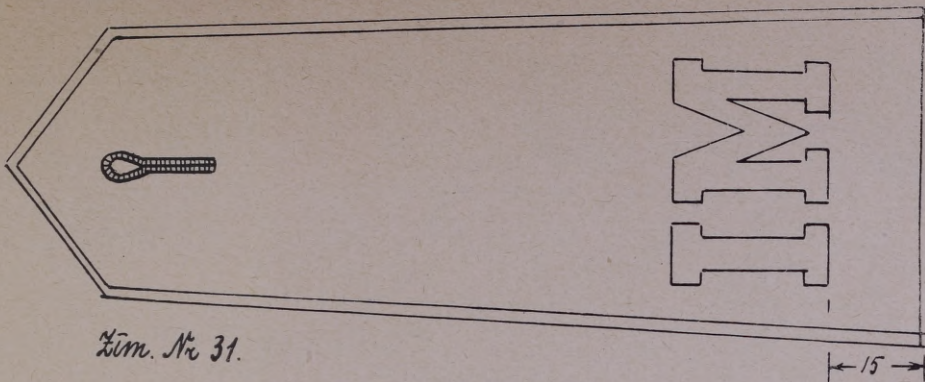

Lim. № 31.

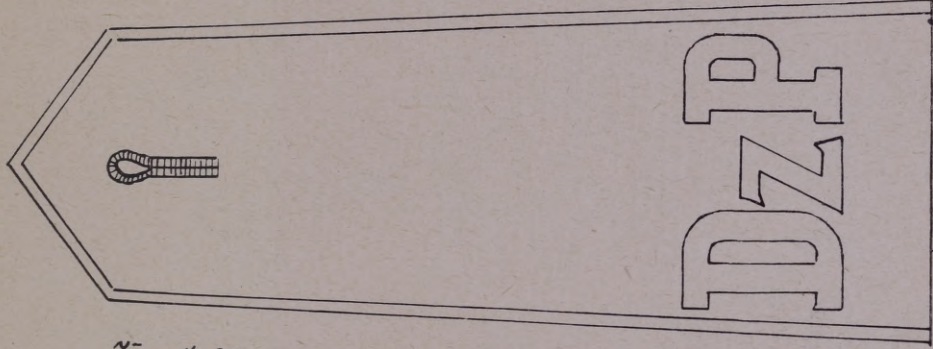

Lim. № 32.

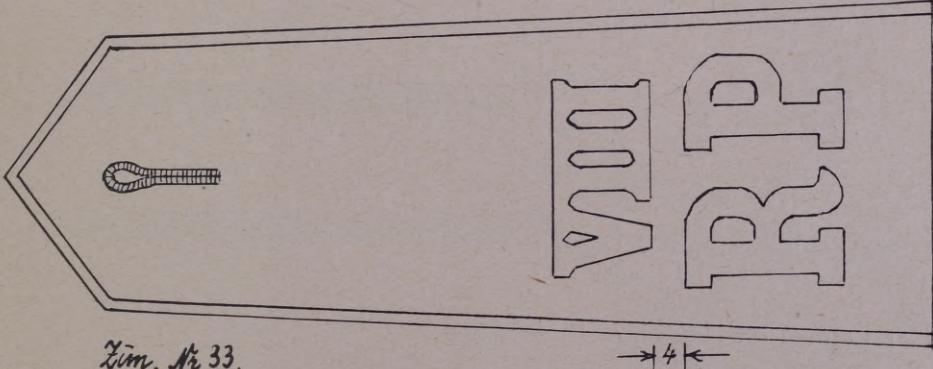

Lim. № 33.

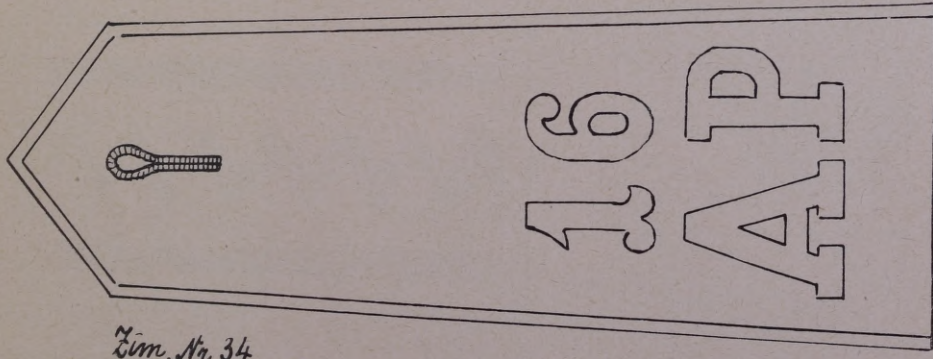

Lim. № 34.

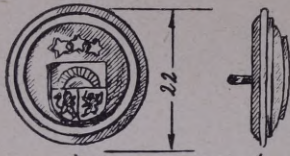

Lim. № 35.

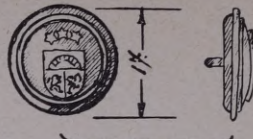

Lim. № 36

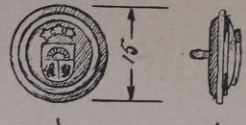

Lim. № 37.

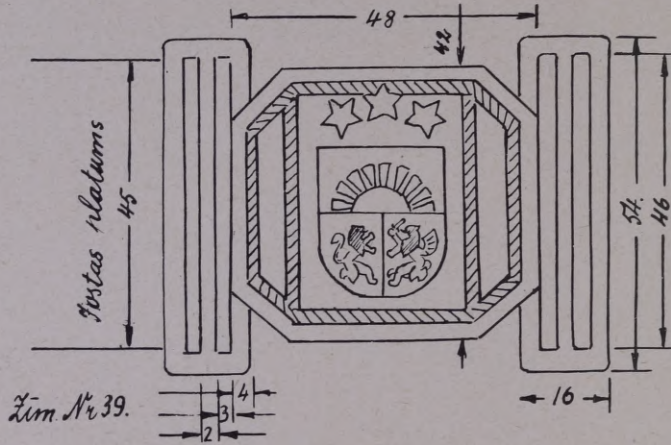

Lim. № 39.



Lim. № 38

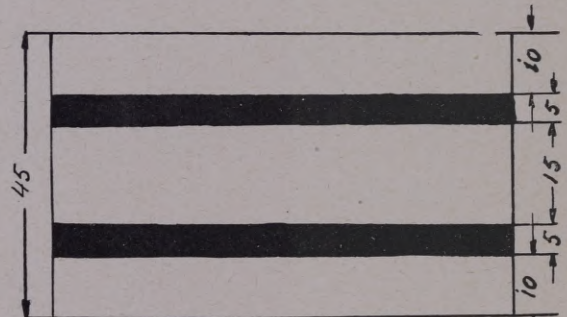

Lim. № 40

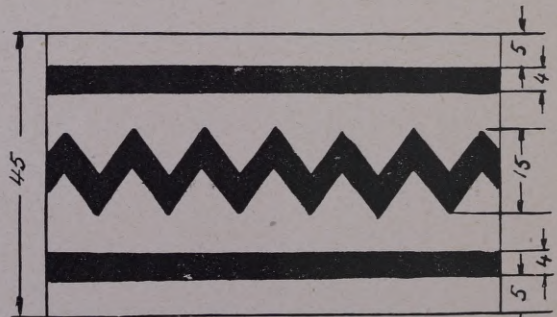

Lim. № 41.

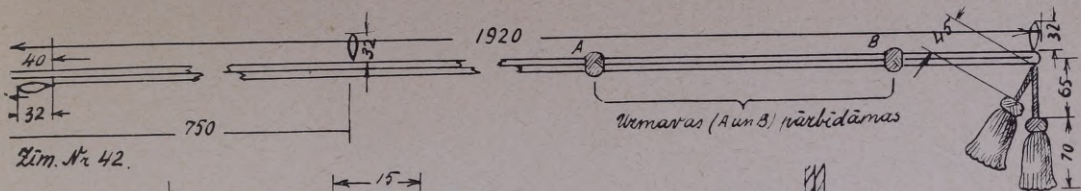

Ļīm. Nr. 42.

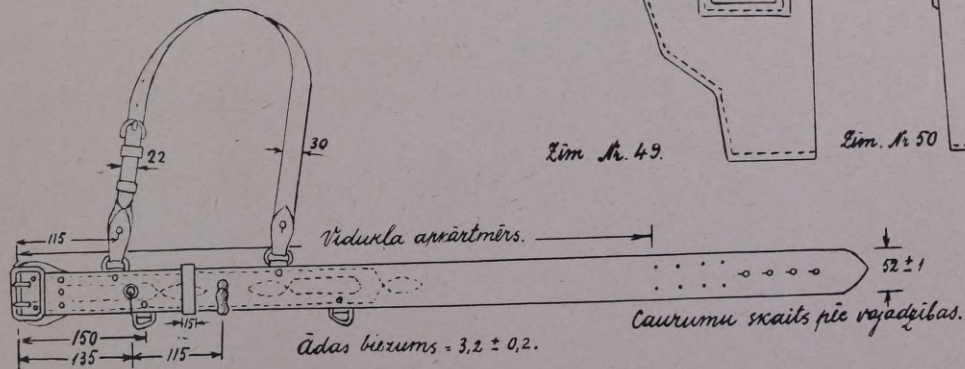
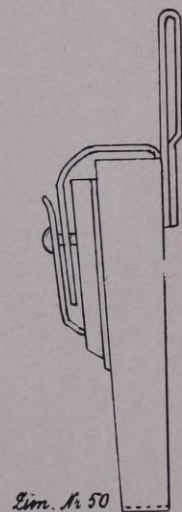
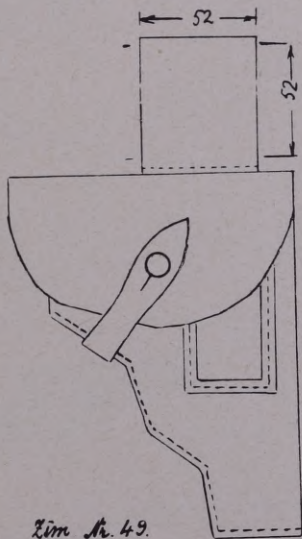
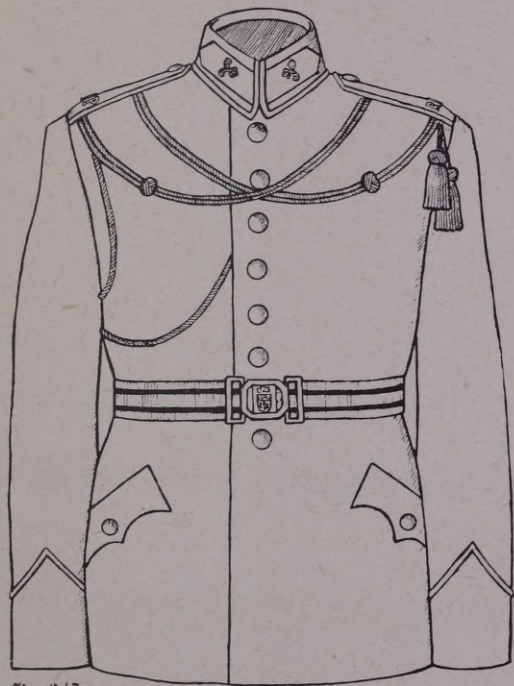
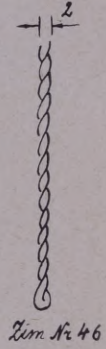
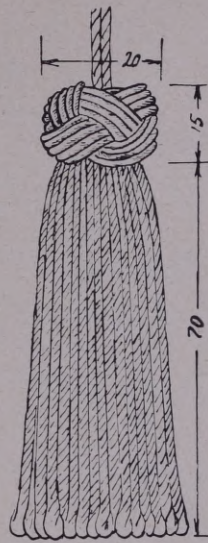
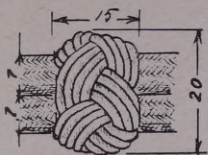
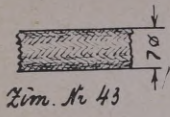

Ļīm. Nr. 48.



Kim. № 51.

garums pēc mēra

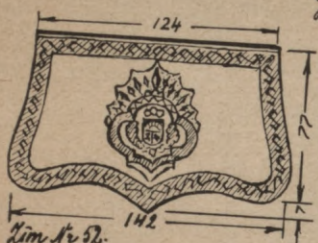

Kim. № 52.

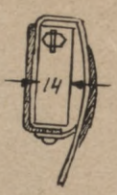

Kim. № 53

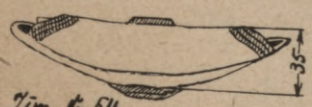

Kim. № 54.

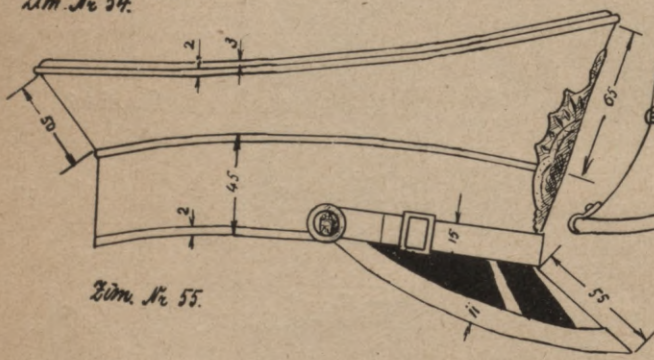

Kim. № 55.

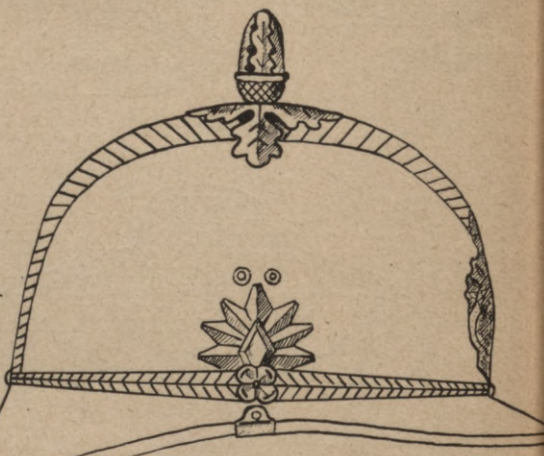

Kim. № 58.

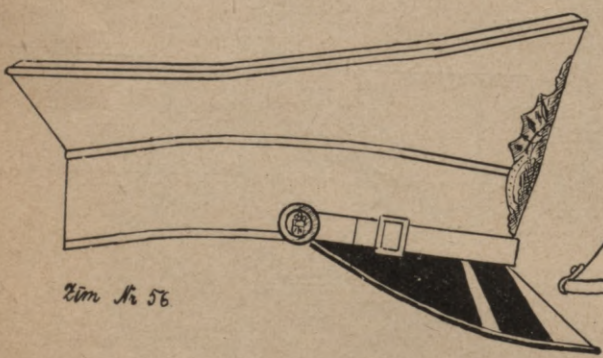

Kim. № 56.

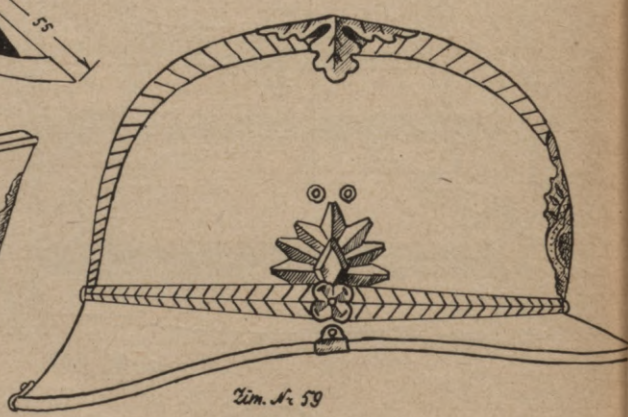

Kim. № 59.

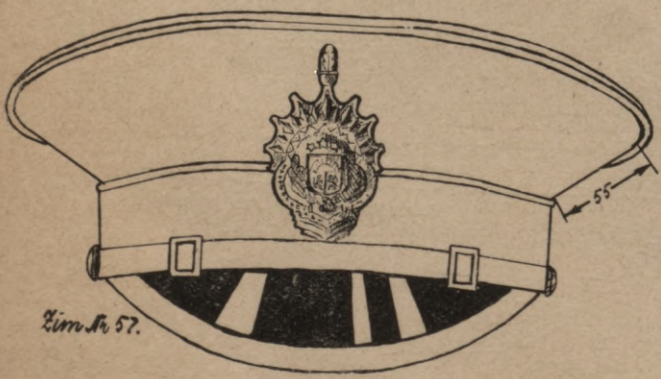

Kim. № 57.

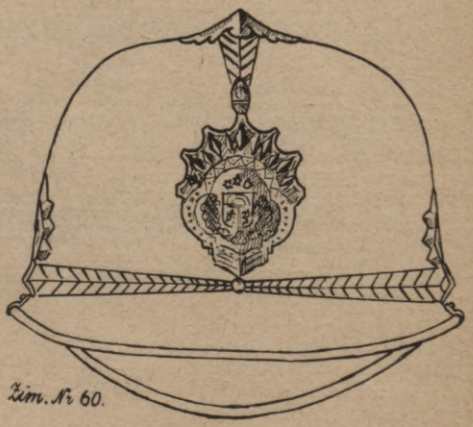

Kim. № 60.

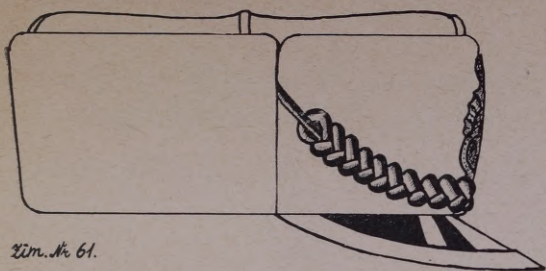

Lím. № 61.



Lím. № 68

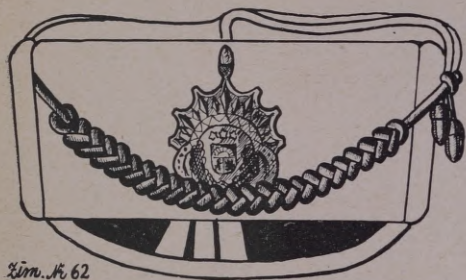

Lím. № 62



Lím. № 69.



Lím. № 63.

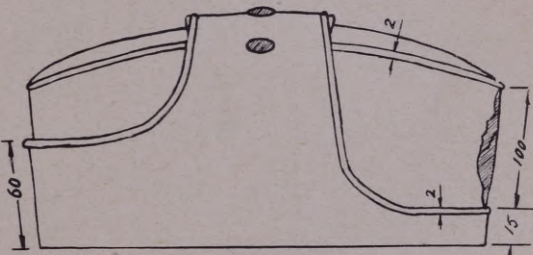

Lím. № 70.



Lím. № 64.

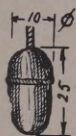

Lím. № 65.

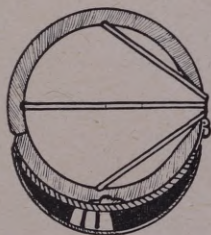

Lím. № 66.

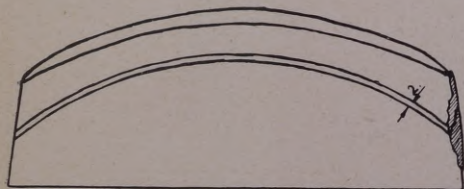

Lím. № 67.

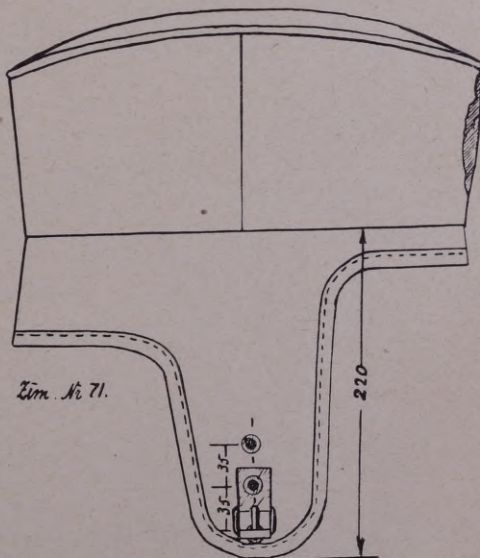

Lím. № 71.

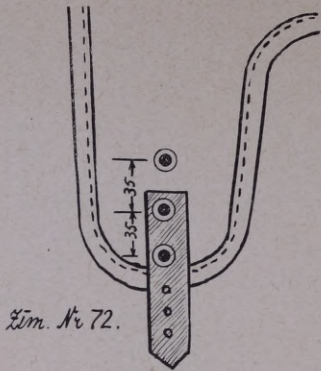

Ķīm. Nr 72.



Ķīm. Nr 73.

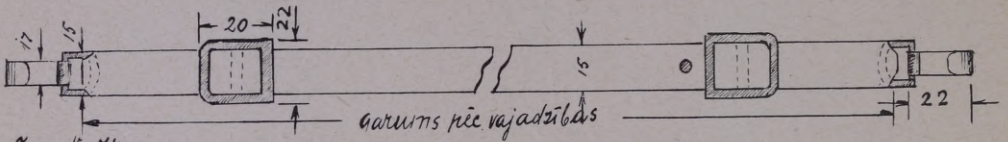

Ķīm. Nr 74.

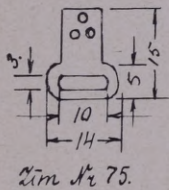

Ķīm. Nr 75.

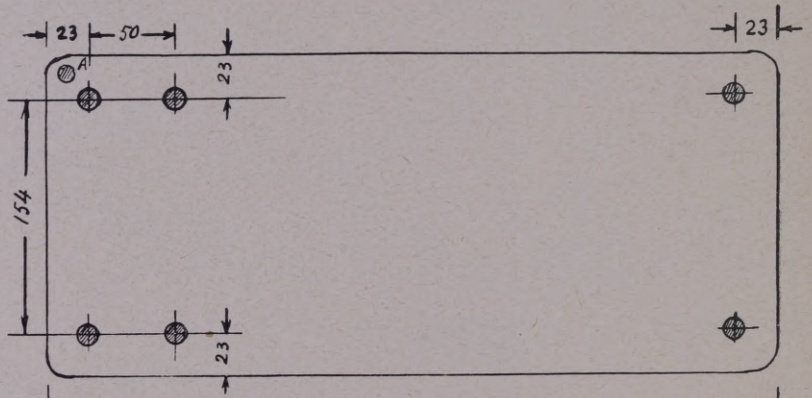

Ķīm. Nr 76.

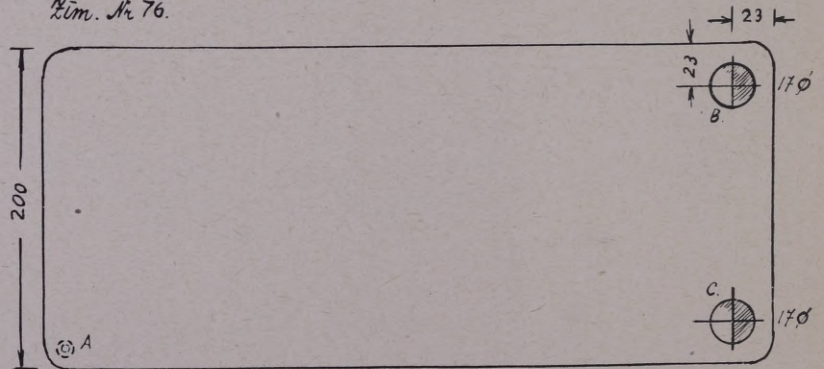

Ķīm. Nr 77.

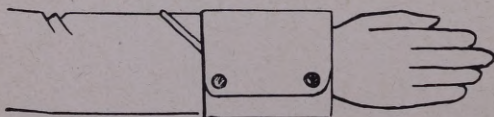

Ķīm. Nr 78.

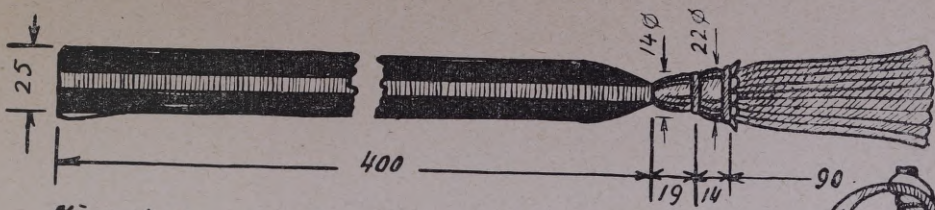

Lim. № 80.

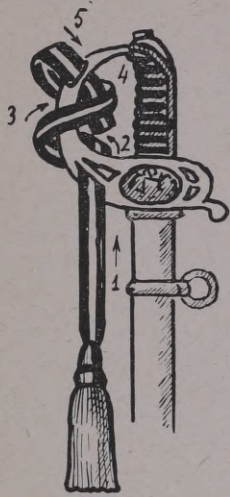

Lim. № 81.

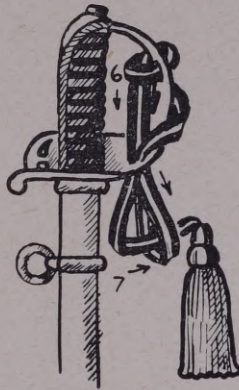

Lim № 82.

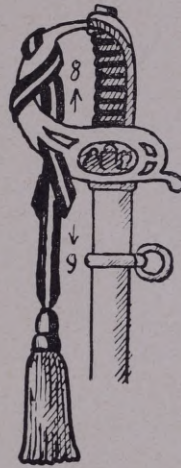

Lim. № 83.

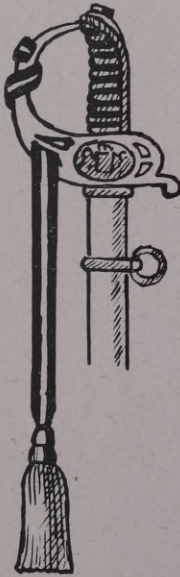

Lim. № 84.



Lim. № 85.

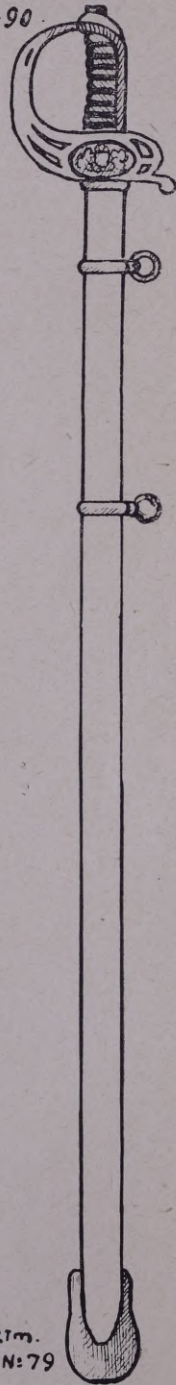

Lim.
N: 79

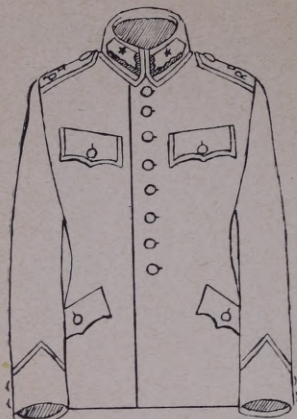

Хім. № 86.



Хім. № 87.

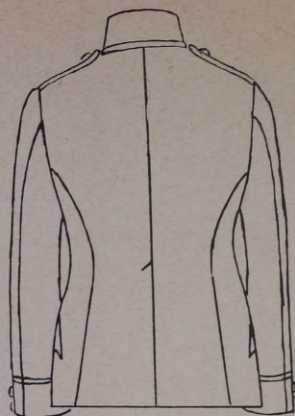

Хім. № 88.

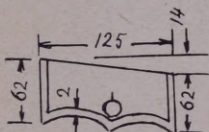

Хім. № 89.

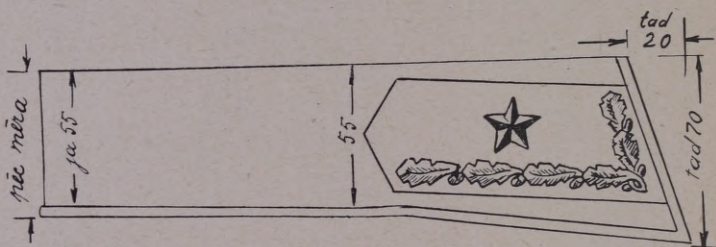

Хім. № 90.

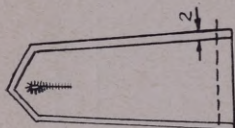

Хім. № 91. (Хім. № 18.)

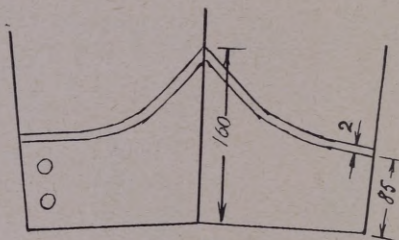

Хім. № 92.

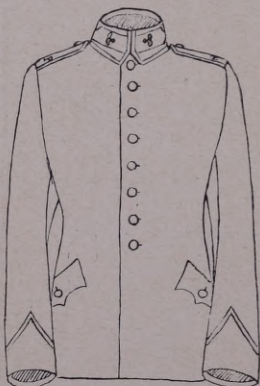

Хім. № 93.

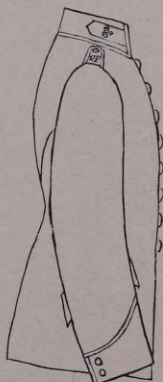

Хім. № 94.

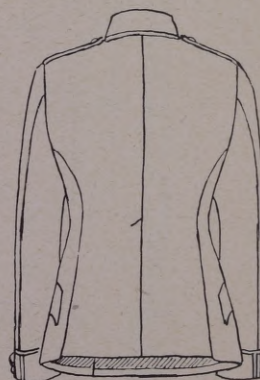

Хім. № 95.

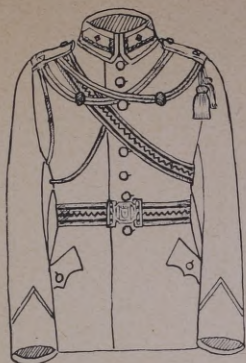

Зим. № 96.

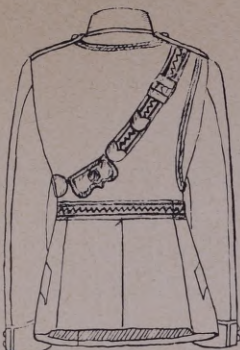

Зим. № 97.

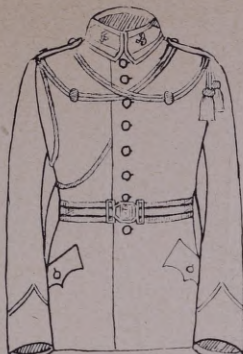

Зим. № 98.

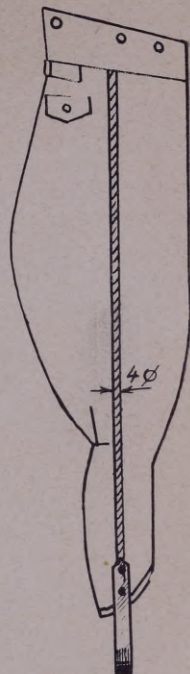

Зим. № 105.

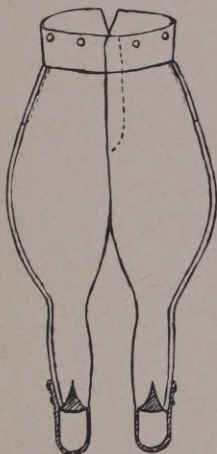

Зим. № 99.

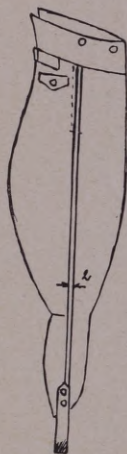

Зим. № 100.

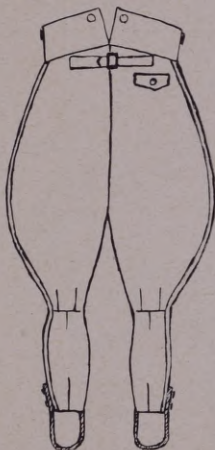

Зим. № 101.

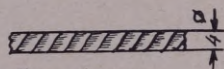

Зим. № 106.

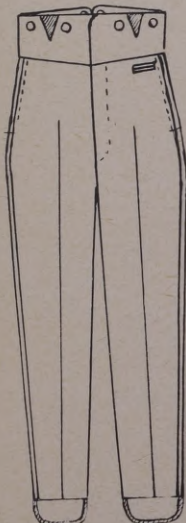

Зим. № 102.

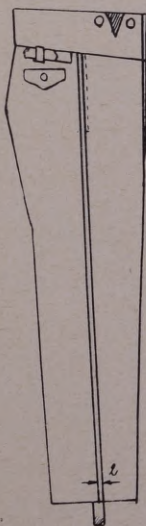

Зим. № 103.

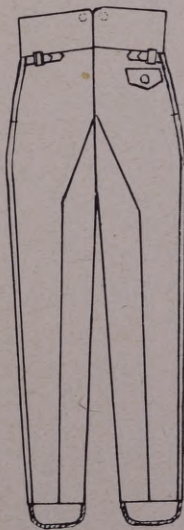

Зим. № 104.

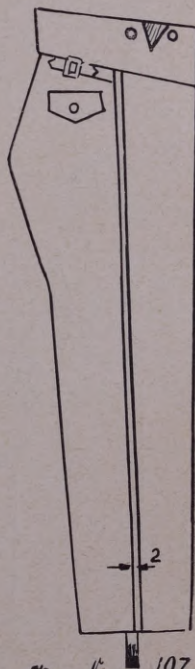

Зим. № 107.

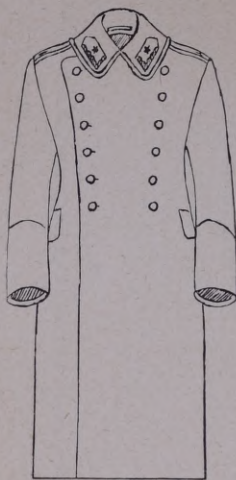

Зим. № 108.



Зим. № 109.



Зим. № 110.

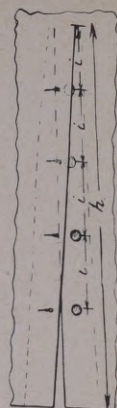

Зим. № 112.

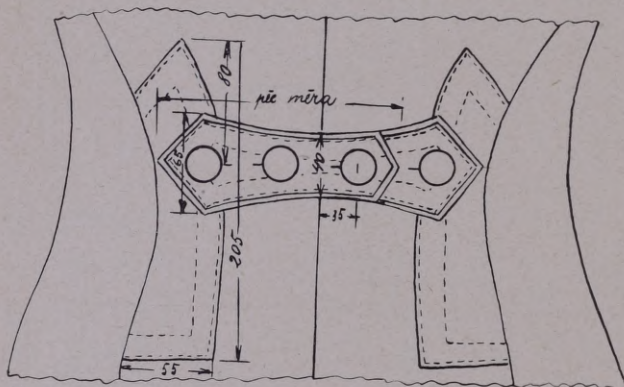

Зим. № 111.

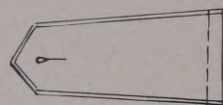

Зим. № 113. (Зим. № 19.)

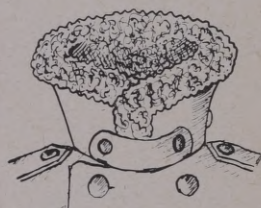

Зим. № 117.

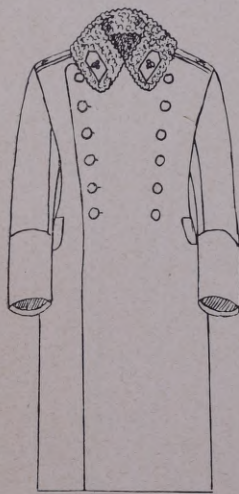

Зим. № 114.

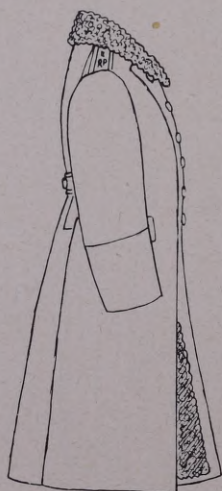

Зим. № 115.

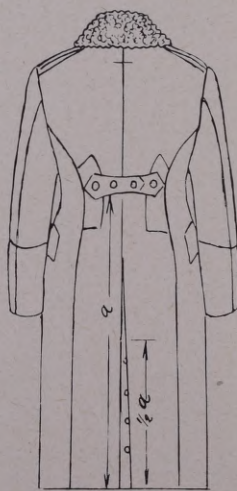

Зим. № 116.

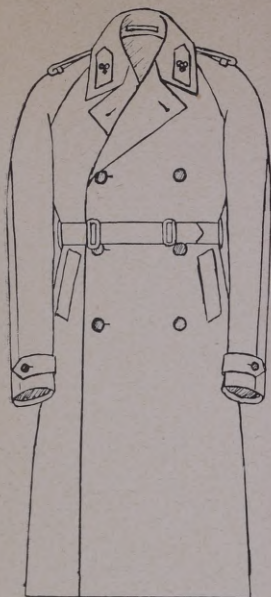

Зім. № 118.

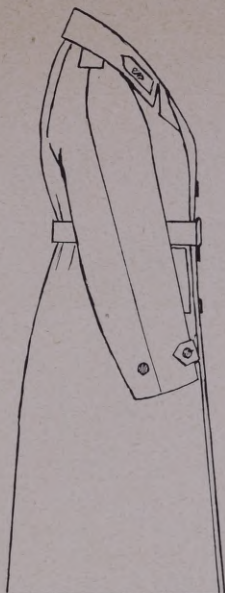

Зім. № 119.

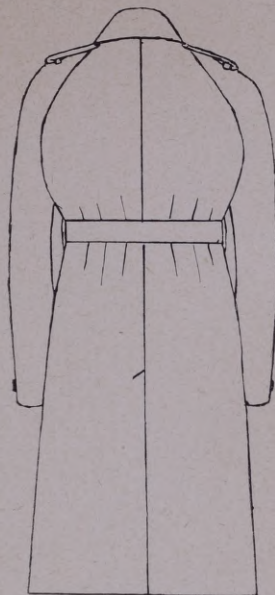

Зім. № 120.

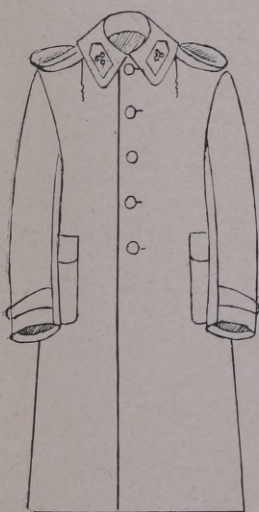

Зім. № 121.



Зім. № 122.

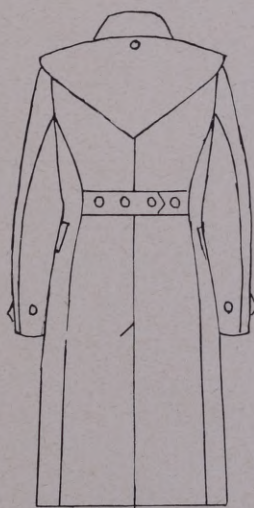

Зім. № 123.

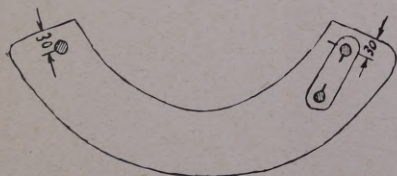

Зім № 125.

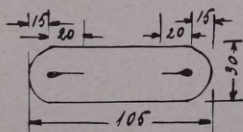

Зім. № 126.



Зім. № 124

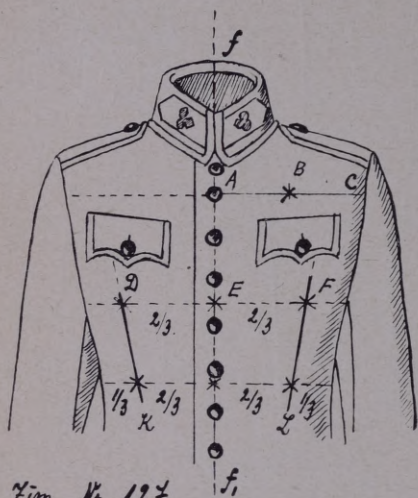

Līm. Nr. 127.

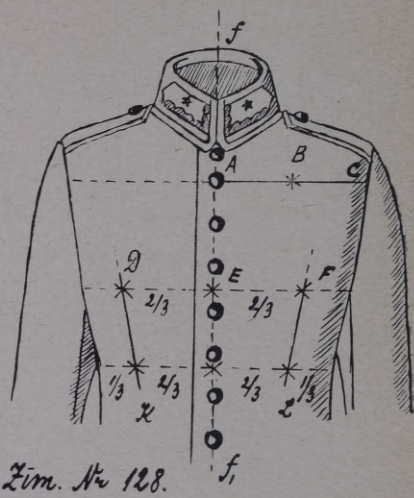

Līm. Nr. 128.

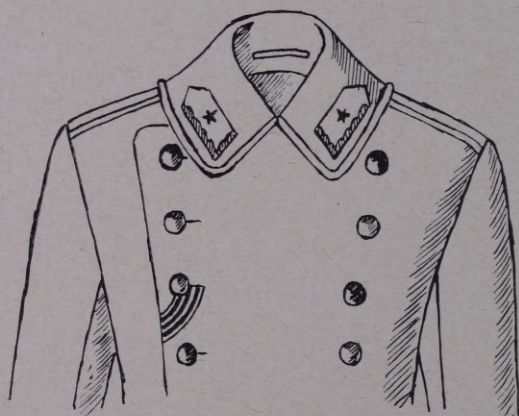

Līm. Nr. 129



23. AUG. 1939

LATVIJAS NACIONĀLĀ BIBLIOTĒKA



0309078920

